

SimpleHome[®]

Automatización doméstica de Comelit

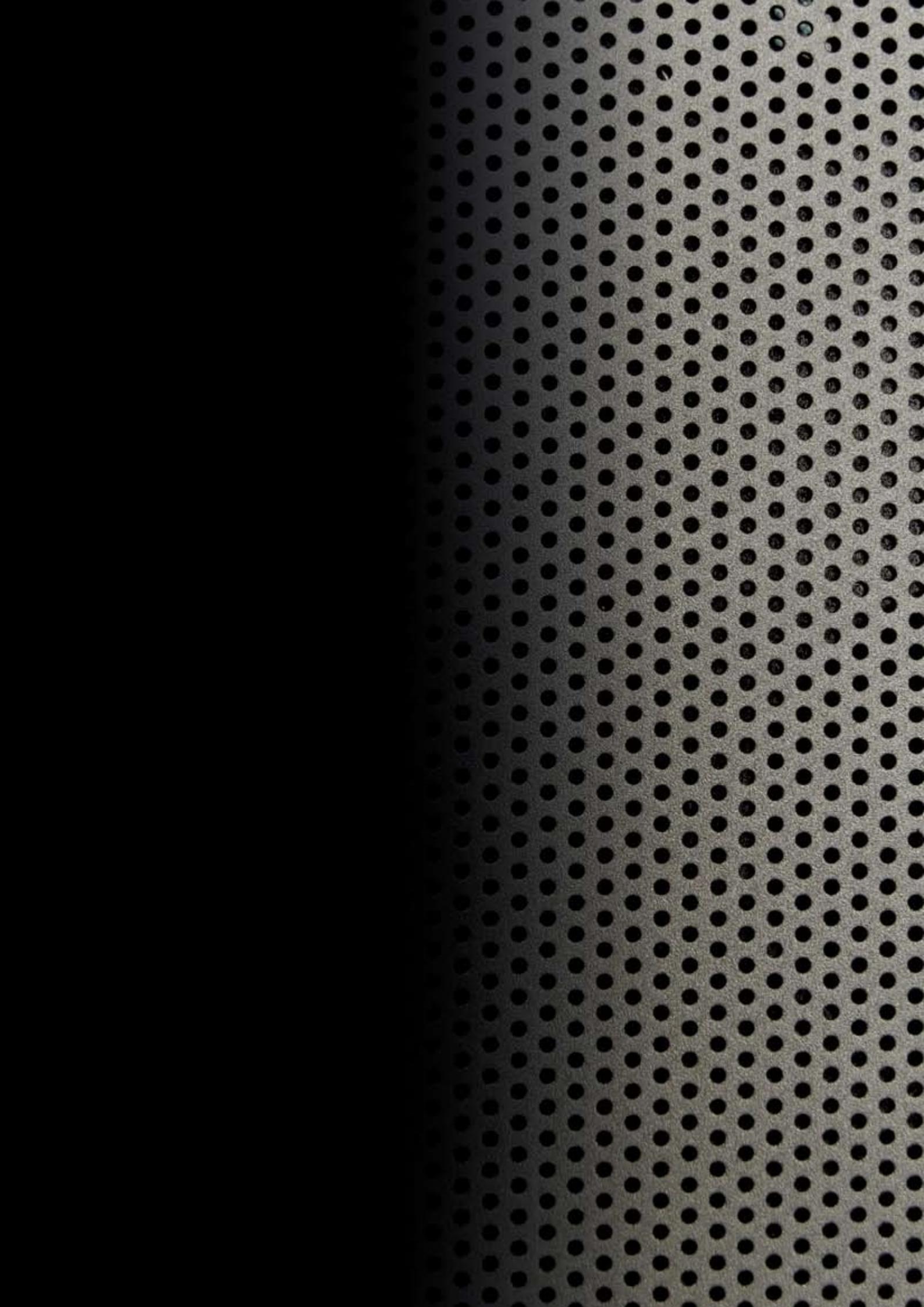

Catálogo de productos



Automatización doméstica para una mejor calidad de vida

Fruto del trabajo de investigación y desarrollo de Comelit, nace una nueva manera de pensar y gestionar el hogar. Los innovadores sistemas integrados de la Automatización doméstica de Comelit van más allá del tradicional concepto de domótica. Son sistemas inteligentes que unen funcionalidad, seguridad, ahorro, confort, estética y atención por el medio ambiente y, además, son muy fáciles de instalar y cómodos de usar.



SimpleHome[®]
Automatización doméstica de Comelit

Hoy, Comelit se ha convertido en un referente mundial de la investigación y el desarrollo, debido a la experiencia adquirida en el sector de los porteros eléctricos y vídeo porteros y a la capacidad de evolucionar y tomar decisiones, y se presenta como el mejor socio para trabajar en el sector de la automatización doméstica gracias a un producto de vanguardia en cuanto a prestaciones y resultados. La automatización doméstica Comelit brinda soluciones ideales para responder a las exigencias de un mercado que experimen-

ta un fuerte crecimiento y busca lo mejor de la investigación tecnológica. Basándose en estos principios, Comelit ha creado unos sistemas de automatización doméstica caracterizados por ser fáciles de instalar, ofrecer la máxima integración funcional y gestionarse de manera fiable y fácil. Y, por si todo esto fuera poco, cuentan con una ulterior ventaja: el diseño y la belleza exclusiva típicos de Comelit, la tecnología que decora.





**Especialistas en
proyectar
tecnologías
evolucionadas**



¿Por qué SimpleHome®?

Ladrones en acción.



**Llueve fuera ...
y también dentro.**



Pequeños juegos, grandes riesgos.

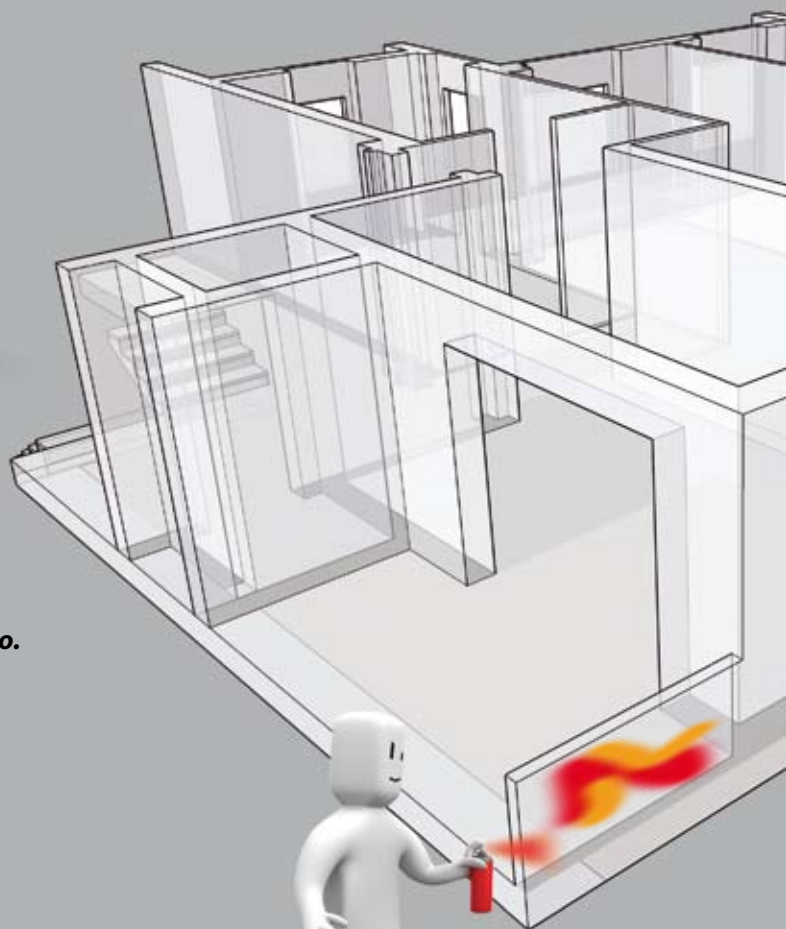

**Gamberos
que ensucian
las paredes.**



Detección de intrusos

Los robos y los actos vandálicos en las viviendas son los delitos más comunes. La frecuencia de estas faltas obliga a las personas a proteger el hogar y la privacidad. El sistema de detección de intrusos SimpleHome es un verdadero guardián tecnológico de última generación, capaz de detectar inmediatamente cualquier intento de robo y señalarlo a través del teléfono móvil.



Gestión remota

La tecnología Comelit permite no sólo detectar todos los intentos de intrusión sino también informar sobre ello en tiempo real. Gracias al sistema de gestión remota, mediante un ordenador personal es posible ver las imágenes grabadas por la instalación de videovigilancia. En cualquier lugar, SimpleHome advierte directamente a través del teléfono móvil sobre la presencia de ladrones, y permite comunicarlo de inmediato a las fuerzas del orden.



BioPower

La curiosidad natural de los niños les lleva a tocar cualquier objeto con las manos. Los enchufes son un objetivo peligroso para estos "pequeños exploradores" ya que están al alcance de sus manos. Para evitar problemas, el sistema SimpleHome permite cortar la tensión eléctrica en áreas específicas, por ejemplo, en las habitaciones donde juegan los niños. De esta manera, es posible evitar los accidentes domésticos más habituales.

Porque tu casa será más segura.

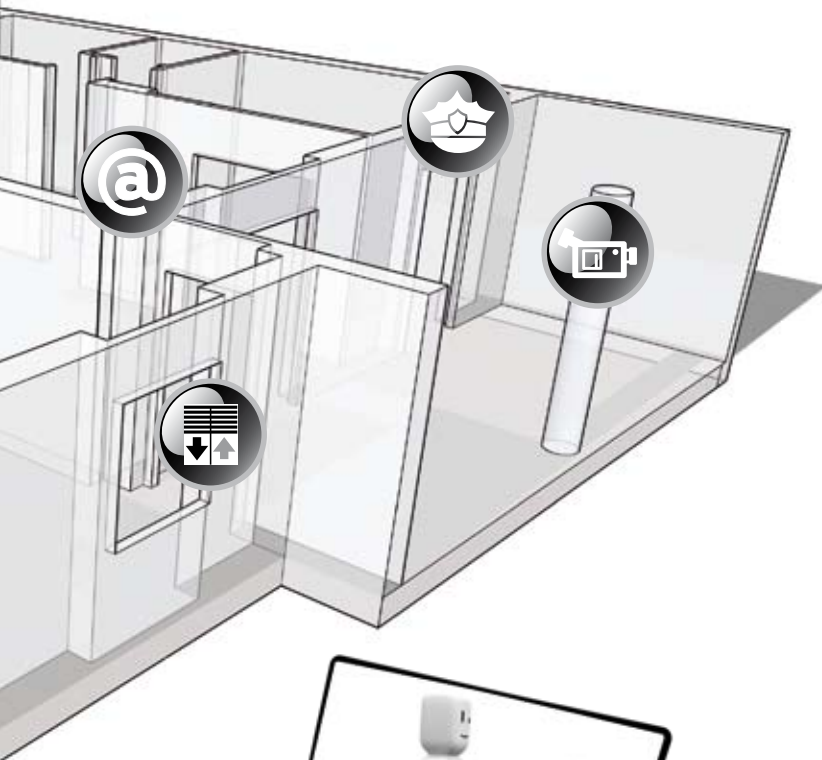

Ladrones al paro.



Llueve. Pero en casa todo está sereno.



Gamberros contra la pared.

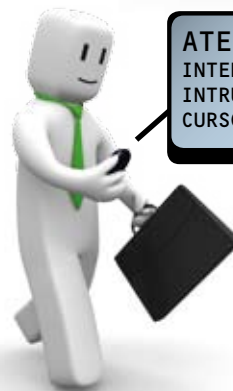

**ATENCIÓN
INTENTO DE
INTRUSIÓN EN
CURSO...**

**Hombre avisado,
hogar salvado.**



Videovigilancia

A veces, al regresar a casa tras una larga jornada, nos encontramos con sorpresas desagradables. Paredes pintadas y frases vulgares son la firma de los gamberros armados con botes de spray, que actúan impunemente a escondidas.

El sistema de videovigilancia SimpleHome es un instrumento de disuasión que permite controlar constantemente la casa e identificar a quienes cometen delitos, incluso desde la oficina.



Automatización de las aperturas

Llueve, las ventanas están abiertas y no hay nadie en casa. Esto sucede a menudo durante el verano, cuando los chaparrones, cortos pero intensos, caen de imprevisto. El sistema de automatización SimpleHome incluye dispositivos inteligentes, capaces de cerrar automáticamente las ventanas y las puertas. Una óptima solución para evitar que el interior de la casa se inunde y se dañen los muebles y el parqué.

¿Por qué SimpleHome®?

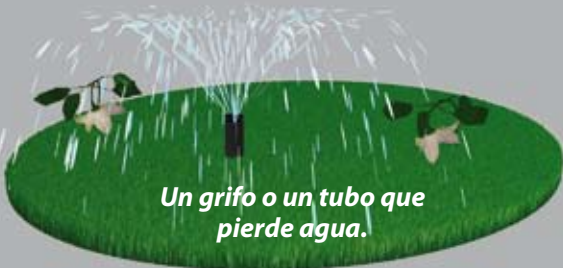
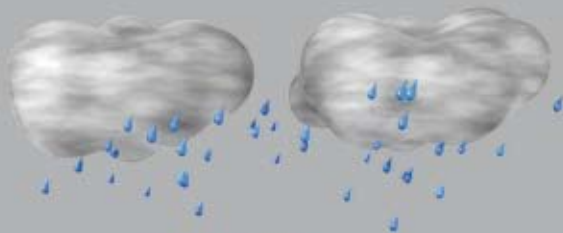

Un grifo o un tubo que pierde agua.

La pesadilla del recibo.

Dinero malgastado.



Las distracciones cuestan caro.



Climatización

Hoy, calentar la vivienda se ha convertido en una necesidad más bien cara. A menudo, la calefacción no se enciende y apaga en los horarios en que realmente sería necesario. El sistema SimpleHome permite regular automáticamente la climatización de toda la vivienda o de cada una de las habitaciones, desde un único sitio. Además, puede cortar la energía cuando no hay nadie en casa o las ventanas están abiertas.



Gestión de las luces

La manera de vivir actual acelera el ritmo de nuestras actividades. Es inevitable que, al salir de casa con prisas, se acaben cometiendo distracciones que nos cuestan lo suyo. Dejar las luces del hogar encendidas es un descuido que se paga caro cuando llega el recibo de la electricidad. Para evitarlo, Comelit ha incorporado a SimpleHome una función que gestiona las luces. Además del práctico escenario "Salir", que envía una serie de mandos configurables, es posible apagar automáticamente la iluminación cuando no queda nadie en casa.

Porque te hace ahorrar y respeta el medio ambiente.

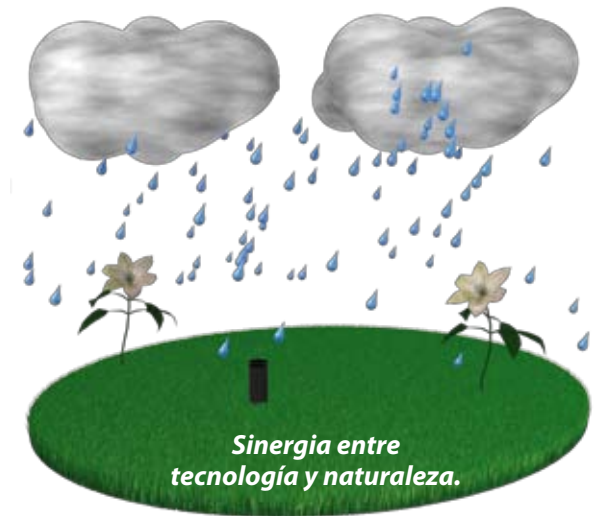
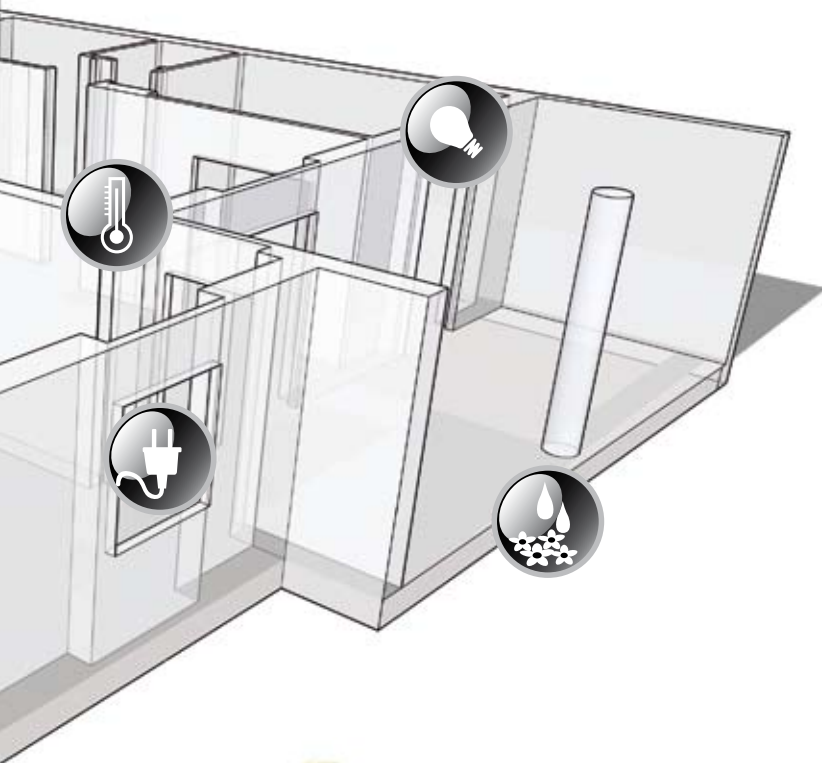

ESCENARIO SALIR ACTIVADO

Una idea clara del ahorro.



Gestión de cargas

Para lograr un importante ahorro de energía, es aconsejable utilizar los electrodomésticos por la noche. Sin embargo, esto lo hacen pocos porque, en general, siguiendo el ritmo natural del reloj biológico, nadie piensa en lavar la ropa o la vajilla sino en irse a dormir.

Por esto, el sistema de gestión de cargas SimpleHome permite programar automáticamente el encendido y el apagado de la lavadora y el lavavajillas, en cualquier momento del día o de la noche.



Riego

Los actuales sistemas de riego se activan automáticamente en función de los horarios programados pero no tienen en cuenta el clima ni los agentes atmosféricos. El resultado es que el sistema funciona incluso cuando está lloviendo. Esto comporta un inútil derroche de agua y, obviamente, también de dinero. El sistema SimpleHome controla el riego y lo desactiva cuando es necesario.

¿Por qué SimpleHome®?



¿El frío reina en el hogar?

Sopla un viento maldito.

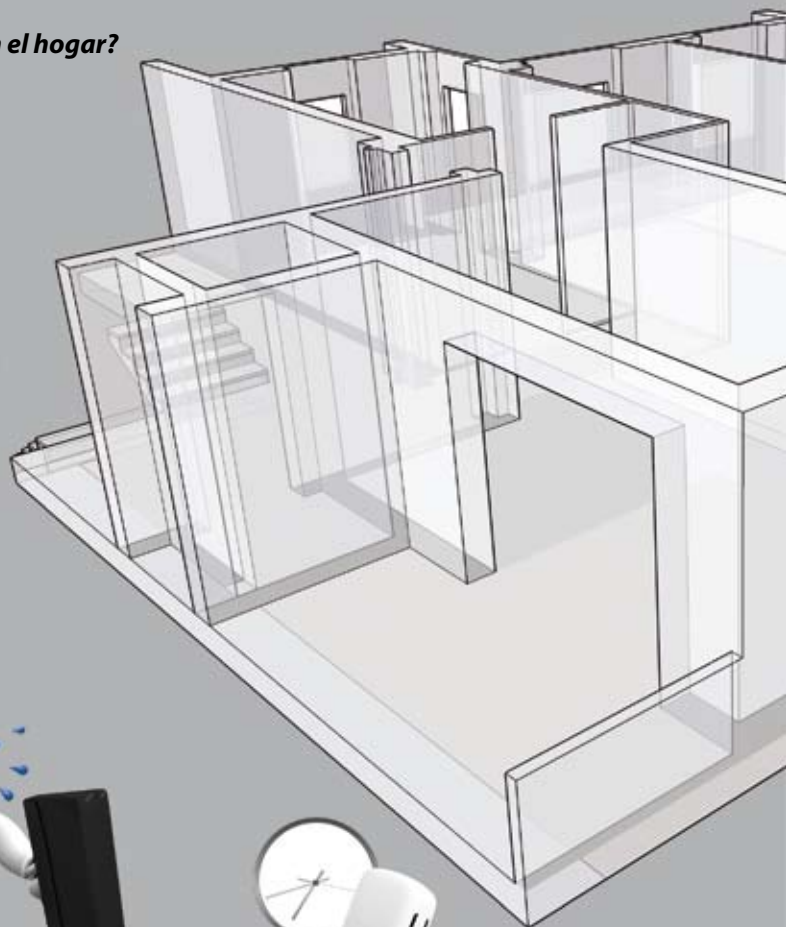

Un sinfín de tareas.



¿Quisieras ser omnipresente?



Climatización

Durante el invierno, encontrar la casa bien caliente tras un día de trabajo es una satisfacción que no tiene precio. El sistema SimpleHome incorpora una función de climatización que, mediante el ordenador o el teléfono móvil, permite mandar a distancia la calefacción y programar la temperatura siempre que se desee.



Automatización de las aperturas

Dejar los toldos extendidos y las ventanas abiertas cuando se está fuera de casa siempre es un problema. En verano, es posible que una racha de viento anuncie una tormenta imprevista que puede acabar dañando los toldos y el interior de casa. El sistema integrado SimpleHome es la solución. SimpleHome acciona automáticamente el motor de los toldos y las persianas y los cierra para proteger la vivienda contra las inclemencias del tiempo.

Porque nunca la casa había sido tan cómoda.

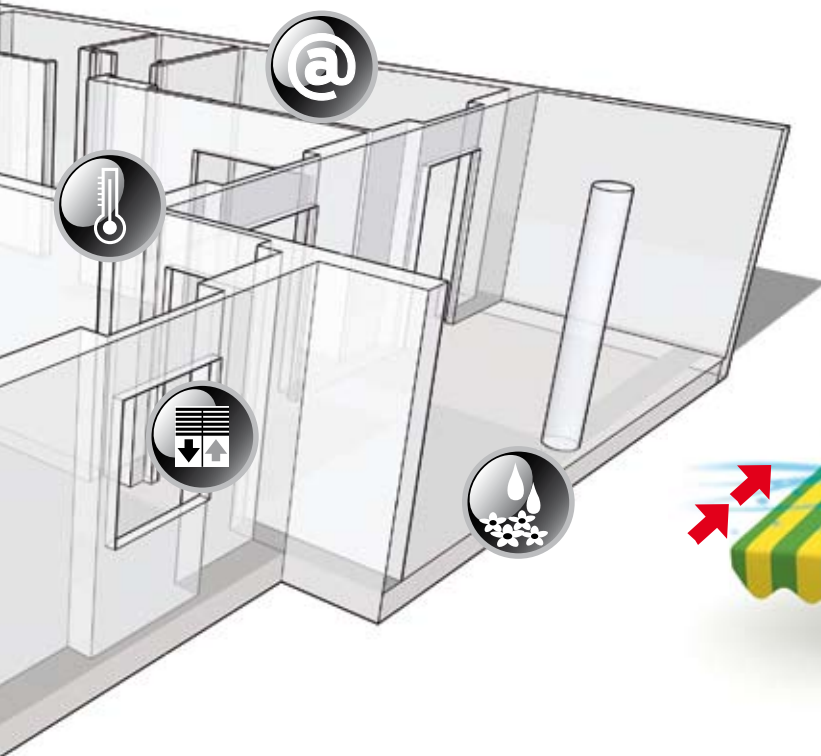

El placer de una cálida bienvenida.

ACTIVACIÓN
CLIMA ON
22°C

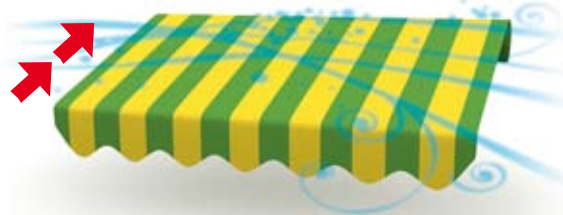

Aire de innovación.



Lo mejor de la comodidad.



SISTEMA DE
RIEGO
ACTIVADO



Una comodidad que se reconoce desde lejos.

ACTIVACIÓN
ESCENARIO
INVITADOS



Gestión remota

Trabajar, limpiar, hacer la compra, cocinar... Hoy en día, nuestro estilo de vida es cada vez más dinámico. Resulta difícil coordinar la vida laboral con las tareas domésticas y las exigencias familiares. Con el sistema de gestión remota SimpleHome es posible programar el encendido del horno, la lavadora o el lavavajillas directamente desde la oficina, utilizando un ordenador o el teléfono móvil.



Riego

El sistema de control SimpleHome activa automáticamente el riego y te libera de esta obligación dejando que disfrutes del tiempo libre. Tras programar el horario y la duración de la operación, el sistema se activa automáticamente, sin tener que efectuar otras intervenciones.

¿Por qué SimpleHome®?



La incomodidad de rearmar los fusibles.

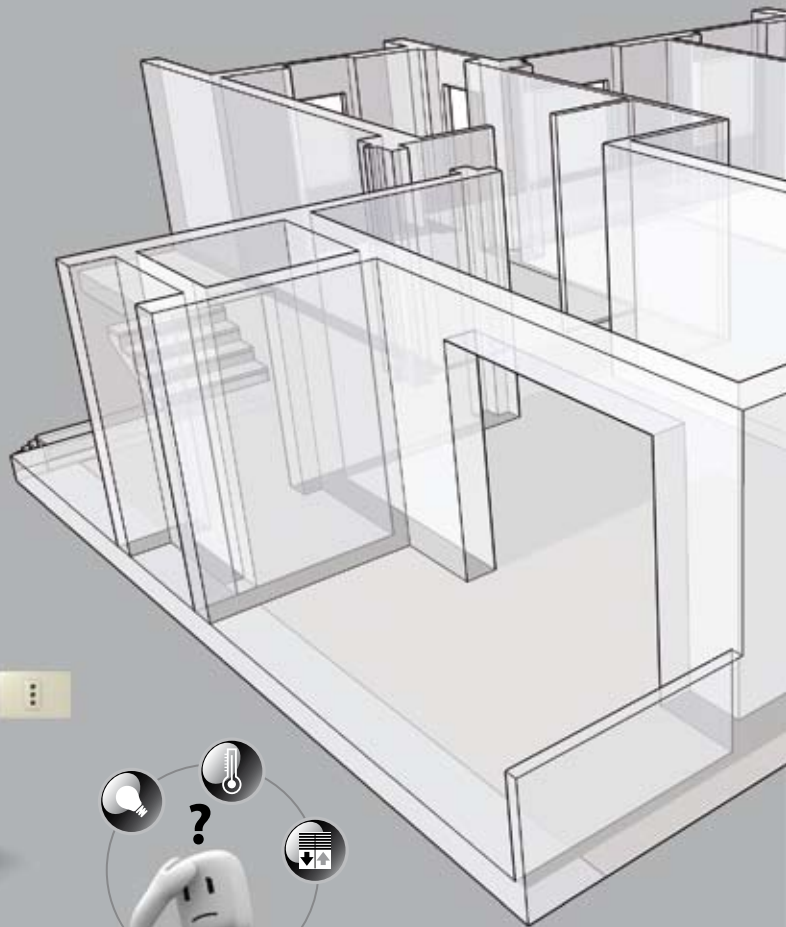

Noches atormentadas por la tensión.

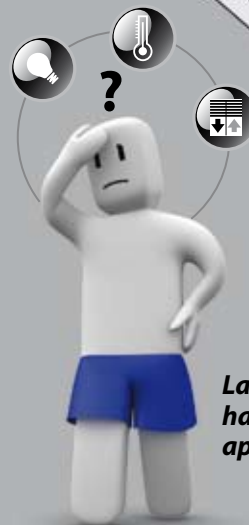

La preocupación por haberse dejado algún aparato encendido en casa.



Gestión de las luces

Con las prisas por no llegar tarde al trabajo, a menudo se dejan las luces de casa encendidas. Con el sistema de gestión de las luces SimpleHome, la iluminación de la vivienda se regula y gestiona de forma automática. Cuando el sistema SimpleHome detecta que no queda nadie en casa, apaga todas las luces.



Gestión de cargas

Un consumo de vatios superior al previsto en el contrato de suministro de electricidad puede provocar apagones imprevistos. Para restablecer la corriente es necesario rearmar los fusibles que, a veces, están fuera del edificio o en los sótanos. Con el sistema de gestión de cargas SimpleHome, se evitan estas incomodidades. El dispositivo ha sido programado para evitar los problemas provocados por el exceso de cargas energéticas, interrumpiendo automáticamente el funcionamiento de uno de los electrodomésticos según las prioridades personales definidas al configurar el sistema.

Porque mejora la calidad de vida.

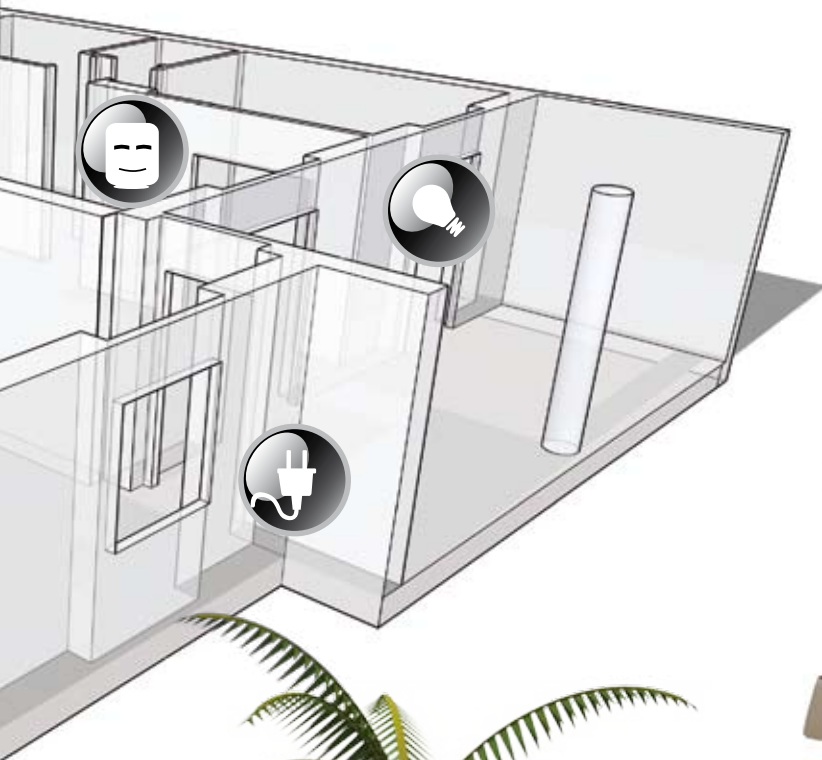

Derroches por apagones.

| LISTA DE PRIORIDADES ELECTRODOMÉSTICOS | |
|--|-----|
| LAVADORA | OFF |
| SECADOR | ON |
| HORNO | ON |



Sistema biológico perfectamente satisfecho.



ESTADO DE LOS SISTEMAS DE CASA
OK



Olvidate de las prisas por regresar a casa y apagarlo todo.



BioPower

Para la salud es muy importante dormir en lugares alejados del paso de corriente eléctrica. El sistema BioPower de SimpleHome permite cortar la tensión eléctrica en las habitaciones durante la noche, y así, evitar cualquier consecuencia negativa para el organismo.

Los escenarios SimpleHome: creados y personalizados para cualquier estilo de vida.

SimpleHome sigue el ritmo de vida y las actividades del hogar en todos sus escenarios, desde el levantarse hasta el acostarse y desde el acostarse hasta el levantarse. Supervisando y controlando de manera integrada todas las instalaciones y las funciones, el sistema crea las sinergias ideales para garantizar comodidad, eficacia, seguridad, cortesía y ahorro energético. Todo ello, gestionado simplemente con un dedo o, incluso, de manera totalmente automatizada.



Escenario
LEVANTARSE



Escenario
BAÑO



Escenario
INVITADOS





Escenario **SALIR**



Escenario **SIMULAR PRESENCIA**

El sistema SimpleHome puede emplearse como si fuera un mayordomo, eficiente y discreto, siempre a punto para satisfacer perfectamente las necesidades de los habitantes de la casa, desde que éstos se levantan: así, regula el flujo de luz natural, prepara el baño a la temperatura justa, enciende los electrodomésticos de la cocina necesarios para preparar el desayuno y la comida, pone en marcha la lavadora y activa el riego cuando conviene. Además, recibe a los invitados desde la cancela de entrada y enciende las luces de la manera más agradable y funcional. Por último, pero no por ello menos importante, optimiza la temperatura ambiente, habitación por habitación.

LOS ESCENARIOS

| Escenario > SALIR | | |
|--------------------------|---|--|
| | Sistema de detección de intrusos | Activa la instalación de alarma |
| | Videovigilancia | Activa la instalación de videovigilancia |
| | Automatización | Baja todas las persianas |
| | Clima | Lleva la temperatura a 14°C |
| | Luces | Apaga todas las luces |
| | | |
| | | |
| | Gestión remota | Activa el control remoto |
| | | |

| Escenario > SIMULAR PRESENCIA | | |
|--------------------------------------|---|--|
| | Sistema de detección de intrusos | Activa la instalación de alarma |
| | Videovigilancia | Activa la instalación de videovigilancia |
| | Automatización | Con temporizador, baja y sube las persianas: 1-2-7... |
| | Clima | Lleva la temperatura a 14°C |
| | Luces | Con temporizador, enciende y apaga las luces: habitación, cocina.. |
| | | |
| | | |
| | Gestión remota | Activa el control remoto |
| | | |

¿Por qué SimpleHome® ?



Una oportunidad para quien lo instala.



Una referencia para quien lo proyecta.



Una ventaja para quien lo vive.



Porque tu trabajo vale más

La automatización doméstica Comelit es el objetivo natural de cualquier profesional que no quiera quedarse estancado y desee ofrecer una respuesta fácil y eficaz al actual modo de vivir.

Con su tecnología innovadora, asegura un importante valor añadido en competitividad y rendimiento.



Porque te permite estar al paso con el tiempo

La rapidez en la evolución tecnológica determina la selección natural de las empresas más a la vanguardia. SimpleHome representa la tecnología de última generación aplicada a las exigencias de lo cotidiano. Es el signo distintivo de aquellos profesionales que se distinguen por su capacidad de innovar y, sobre todo, de renovarse continuamente y de manera eficaz.



Porque tu imagen mejorará

SimpleHome brinda una oportunidad única a los instaladores para mejorar con eficacia la calidad de vida de sus clientes. Es una herramienta que no sólo valoriza los ambientes donde se emplea sino que mejora la imagen de quien la instala: porque quien vende calidad se afirma como un profesional de categoría.



Porqué con un único gesto se valoriza el hogar y la vida

Una nueva dimensión del sistema hogar, en un espacio muy pequeño. SimpleHome es alta tecnología al servicio de quienes aman la calidad de vida. Un sistema multifuncional, fácil de usar, que da valor añadido a los ambientes y a la vida, sin sacrificar espacio ni libertad de movimiento.



Porque Comelit nunca te deja solo

Comelit se encarga de tu formación y de mucho más. Te guía paso a paso mientras aprendes a instalar los aparatos. Además, durante las primeras intervenciones, siempre contarás con personal técnico especializado que te acompañará y estará a tu disposición para cualquier consulta o ayuda.



SimpleHome[®]

Automatización doméstica de Comelit



**La pantalla de supervisión
para controlar y gestionar fácilmente
todo el hogar.**



Pantalla táctil

**Alta tecnología
al alcance de un dedo.**

El sistema SimpleHome se puede gestionar totalmente mediante la pantalla táctil. Una pantalla plana pensada para que la tecnología más avanzada se presente en múltiples funciones, fáciles de usar y con un aspecto agradable. Tocando la pantalla directamente con un dedo, se imparten todos los mandos necesarios para gobernar la casa desde un único punto. La pantalla de color hace más agradable el uso del instrumento y se integra perfectamente en el ambiente en el que se instala.

Pantalla táctil

¿Qué muestra?

La pantalla de supervisión SimpleHome permite controlar de forma óptima todo el sistema de automatización doméstica. Es una interfaz completa que dialoga con el usuario y funciona como un ordenador personal dotado con pantalla táctil: para gestionar las funciones de automatización sólo hay que tocar la pantalla. Visualiza los diferentes ambientes de la casa para controlarlos y, para cada uno, programar y activar las funciones deseadas, que también se pueden visualizar a distancia, en un teléfono móvil o por Internet.

Las funciones que es posible visualizar son:

- estado de las luces (encendidas o apagadas)
- estado de las persianas y ventanas (abiertas o cerradas)
- temperatura de los diferentes ambientes
- estado de las telecámaras (encendidas o apagadas)
- condición operativa de los sistemas de seguridad y las alarmas
- imágenes procedentes del vídeo portero
- funcionamiento del riego del jardín
- estado de la gestión de cargas
- escenarios
- estado de funcionamiento de la instalación audio/vídeo



COCINA



HABITACIÓN

Pantalla táctil

¿Qué se manda?

Las funciones de la automatización doméstica se gestionan con gran facilidad gracias a una interfaz gráfica, simple y precisa, que indica cuáles están activadas y cuáles en stand by. Los mandos se imparten fácilmente tocando la pantalla táctil. Además, todos los dispositivos y las instalaciones se pueden gestionar a distancia con un teléfono móvil o por Internet.

Es posible mandar:

- la instalación de iluminación y todas las luces
- la climatización
- los sistemas de automatización
- los dispositivos de alarma
- el videocontrol
- los electrodomésticos (también temporizados)
- la instalación de riego
- los escenarios de cada ambiente y los dispositivos específicos de las habitaciones
- la instalación de audio





Una tecnología única, en varias versiones.

Comelit permite escoger el tamaño y la función de la pantalla táctil según las propias exigencias. La pantalla grande de 15", la pequeña de 10.4" y la versión portátil Q1 se utilizan todas con el mismo software: HomeManager. Un software disponible en su versión básica a la cual es posible añadir el módulo de detección de intrusos, el módulo audio y el módulo TVCC.

Pantalla táctil

Fácil de instalar...



El supervisor del sistema SimpleHome ha sido proyectado pensando en la comodidad, la multifuncionalidad y la practicidad. Practicidad de uso pero también de instalación y programación: al ser aparatos que pueden ir empotrados, su instalación es fácil y rápida, mientras que el software SimpleProg, simple y amigoso, guía al instalador cuando debe programa el sistema.

Fácil de configurar...



SimpleHome®

Seguridad



SimpleHome®

Automatización doméstica de Comelit



Seguridad



Videovigilancia



Gestión remota

Ejemplo de instalación

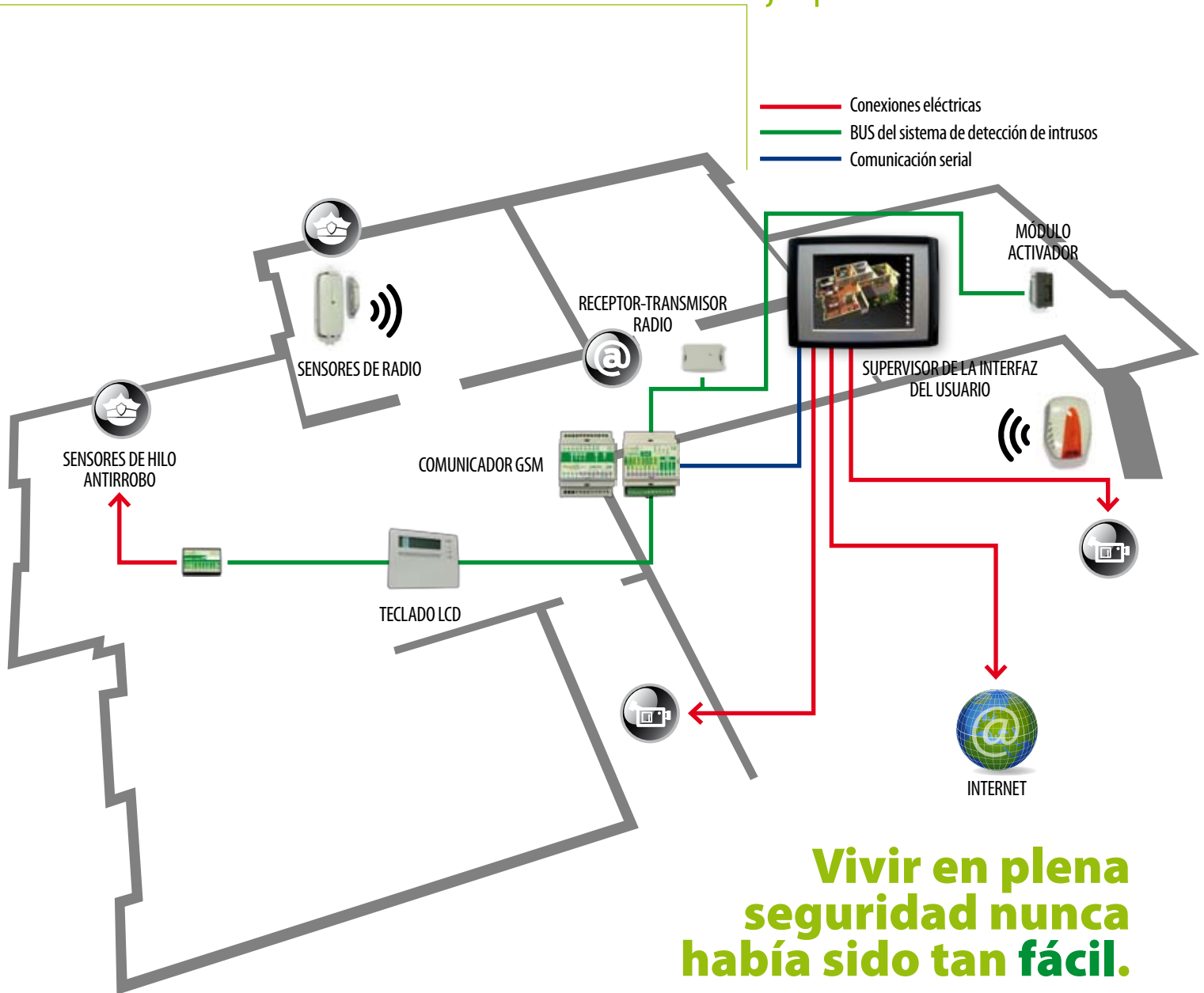

Vivir en plena seguridad nunca había sido tan fácil.

El sistema SimpleHome es la evolución natural del vivir en tranquilidad. Una solución tecnológica nacida para dar respuestas no sólo a las exigencias actuales de quienes desean vivir en seguridad sino también a los instaladores Comelit que quieren seguir creciendo profesionalmente. El resultado es una vivienda segura. SimpleHome se ha proyectado para ofrecer todas las ventajas de una tecnología sofisticada e innovadora, evitando los inconvenientes de las instalaciones complejas y los modos de empleo complicados.



SimpleHome® Ahorro



SimpleHome® Automatización doméstica de Comelit



Gestión
de cargas



Luces



Climatización



Riego

Ejemplo de instalación

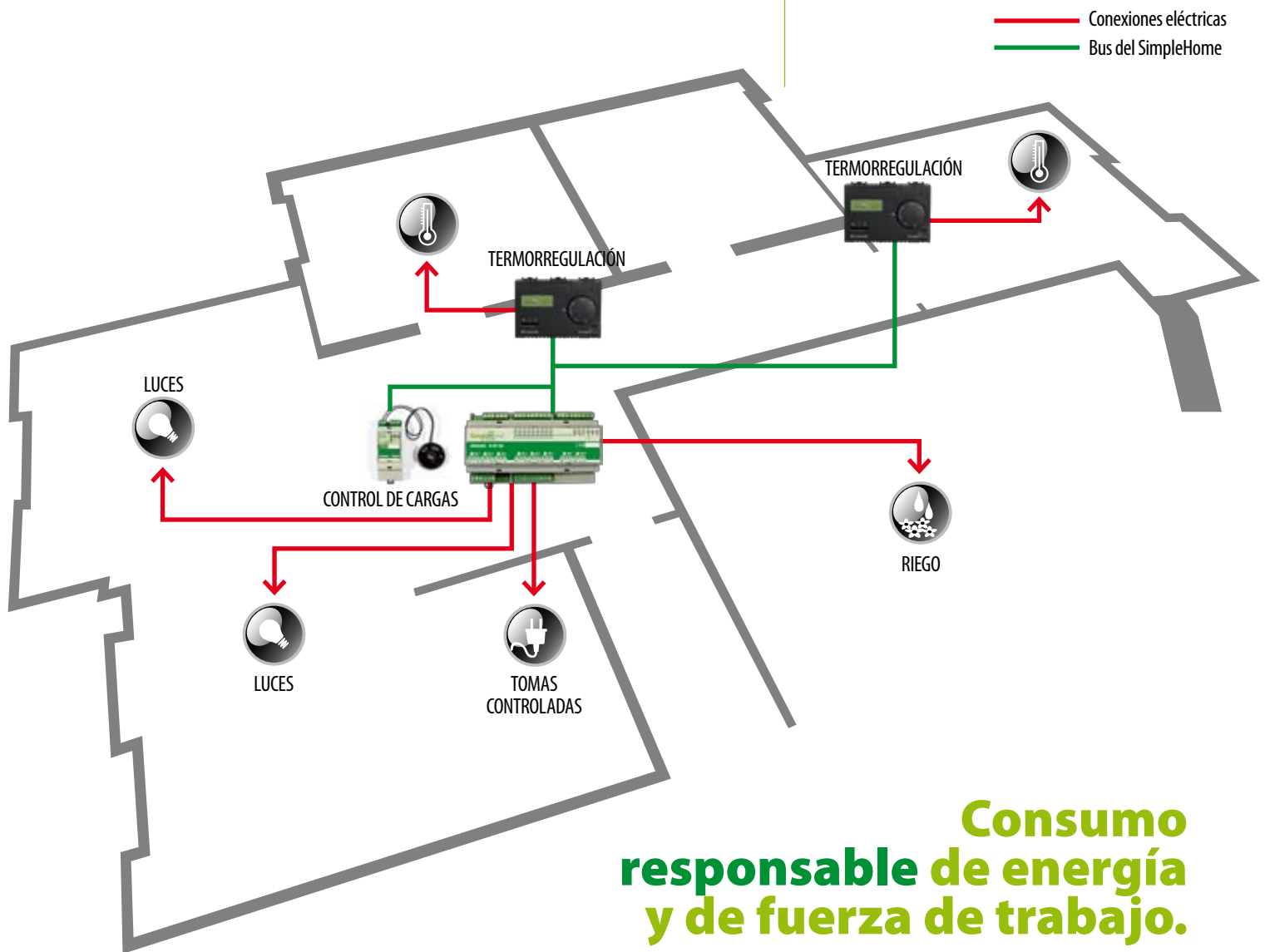

Consumo responsable de energía y de fuerza de trabajo.

El progreso tecnológico Comelit ha tomado una nueva dirección. Ahora, su objetivo es el ahorro energético para facilitar el provecho económico y la protección del medio ambiente. SimpleHome es un sistema innovador que satisface los intereses públicos y privados gracias al empleo de tecnología de vanguardia. El ahorro energético obtenido no beneficia solo al usuario sino también al instalador, que puede montar el sistema integrado SimpleHome de Comelit en cualquier lugar, sin el menor esfuerzo. Un sistema proyectado para ofrecer todas las ventajas de una tecnología sofisticada e innovadora, evitando los inconvenientes de las instalaciones complejas y los modos de empleo complicados.



SimpleHome® Confort



SimpleHome® Automatización doméstica de Comelit

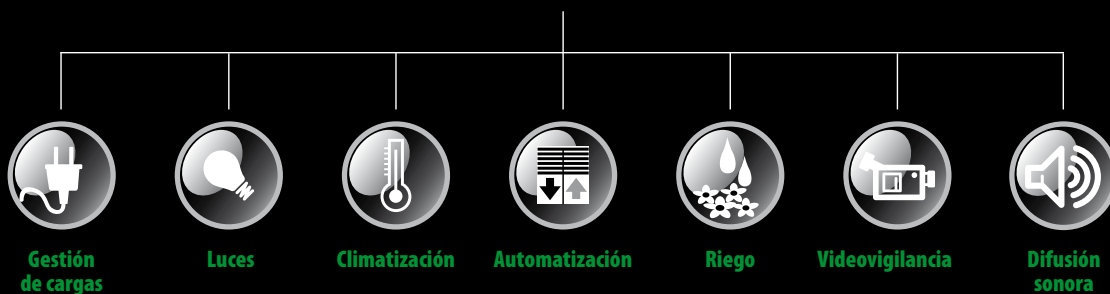

Ejemplo de instalación



**Un toque
da maestro,
un juego
de niños.**

El actual modo de trabajar y, en general, de vivir, exige, cada vez más, mayor rapidez, mejor calidad de vida y crecimiento profesional continuo. El sistema SimpleHome se ha proyectado, aplicando la mejor tecnología disponible, con el objetivo de garantizar una vivienda absolutamente confortable y, al mismo tiempo, ser fácil de usar y de instalar por parte del usuario y del instalador. Una tecnología de última generación dedicada a quienes aman vivir con todo lujo de comodidades y, también, a quienes trabajan día a día para ofrecer un servicio realmente de calidad.





SimpleHome

Catálogo de Productos



20034801B

Planux Manager con pantalla táctil de 3,5" con función de vídeo portero

Monitor en color con pantalla táctil de 3,5". Función de vídeo portero con funcionamiento manos libres full-duplex. Regulación del audio, tono de llamada, color, brillo y contraste. Función de automatización con control de luces, persianas, escenarios, riego y clima. Función antirrobo con posibilidad de activar, desactivar y subdividir la instalación en zonas y visualizar su estado.



20034801W

Planux Manager con pantalla táctil de 3,5" con función de vídeo portero

Monitor en color con pantalla táctil de 3,5". Función de vídeo portero con funcionamiento manos libres full-duplex. Regulación del audio, tono de llamada, color, brillo y contraste. Función de automatización con control de luces, persianas, escenarios, riego y clima. Función antirrobo con posibilidad de activar, desactivar y subdividir la instalación en zonas y visualizar su estado.



20034604

Touch screen Asus eee top de 15" con software Idom

Top Touch Screen de 15" con software Idom ASUS EEETOP, software de supervisión iDom y función de servidor Web (3 usuarios simultáneamente). Pantalla táctil de 15.6 pulgadas 16:9, procesador Intel ATOM N270 de 1.6 GHz, RAM 1 GB, Disco Duro de 160 GB, Wifi 802,11 b/g/n, 4 puertos USB, toma de entrada y salida, RJ45, cámara Web integrada, tarjeta de lectura (D/SCHC/MS PRO), Gbt. LAN y Sistema operativo XP. Para poder usar correctamente el dispositivo en modalidad wireless hay que prever una interfaz SimpleHome/WiFi (art. 20022616); para funcionar en modalidad cableada es posible utilizar los puertos USB o el puerto Ethernet (prever los correspondientes convertidores serial/USB). Para aumentar la seguridad del acceso remoto se recomienda suscribirse a (IP estático) iDom/SimpleHome. Si desea más información sobre el servicio, contacte con el departamento Security de Comelit llamando al nº 0346-750112.



TUTTO



Risparmio energia



Luci



Climatizzazione



Automazioni



Irrigazione



Sicurezza



Diffusione sonora



Videosorveglianza



Gestione remota



BioPower



-  Ahorro de energía
-  Luces
-  Climatización
-  Automatizaciones
-  Riego
-  Seguridad
-  Difusión sonora
-  Videovigilancia
-  Gestión remota
-  BioPower

PRODUCTOS

Automatización doméstica de Comelit



20034703

Tablet PC 7" para la gestión inalámbrica del sistema SimpleHome. Dotado con software HomeManager full edition Master

Samsung Q1, tablet PC con 60 GB de disco duro, bluetooth y wireless lan (WIFI) integrados, pantalla táctil de 7", Windows XP Tablet Edition preinstalado. Se incluye licencia HomeManager con todos los módulos de expansión (licencia FULL) en versión Master. Para poder usar correctamente el dispositivo en modalidad wireless hay que prever una interfaz SimpleHome/WiFi (art. 20022616); para funcionar en modalidad cableada es posible utilizar los dos puertos USB o el puerto Ethernet (prever los correspondientes convertidores serial/USB)



20034703C

Tablet PC 7" para la gestión inalámbrica del sistema SimpleHome. Dotado con software HomeManager full edition Client

Samsung Q1 con las mismas características de la versión Master (art. 20034703) pero con la versión HomeManager Full en versión Client. N.B.: para el correcto funcionamiento de la instalación con uno o más supervisores es necesario que esté instalado, al menos, una máquina en versión Master (art. 20034602, 20034603 o 20034703).



20034602

Pantalla táctil SimpleHome de 10,4" con kit de empotrar y marco. Dotado con software HomeManager full edition

Pantalla táctil SimpleHome para supervisar los sistemas de automatización doméstica, detección de intrusos, videovigilancia (mediante Ethernet) y audio Multiroom; mediante la interfaz Ethernet, el dispositivo se puede conectar a la red local o a Internet. El dispositivo incluye: sistema operativo Windows XP Embedded, pantalla de cristal líquido de 10,4", resolución de 800 x 600, pantalla táctil resistiva, DiskOnModule de 2 GB, 512 MB de RAM DDR II expandible a 1 GB, interfaz de red 10/100/1000 Mbps Intel 82562ET, un puerto RS-232, un puerto RS-232/422/485, dos puertos USB 2.0, interfaz PS/2 para teclado y ratón, dos ranuras de expansión Mini-PCI, audio VIA VT1708A HD; alimentación de 8÷24 V (alimentador no suministrado ya que se puede alimentar directamente mediante el bus SimpleHome); dimensiones 280 x 209 x 72 mm (con marco 340 x 246 mm), kit para montaje de superficie 16104+16104LT/LTG/LTH. Se incluye licencia HomeManager en versión Master. N.B.: para el correcto funcionamiento de la instalación con supervisor es obligatorio que haya, al menos, una pantalla táctil en versión Master; si se necesitan otros supervisores (incluso de dimensiones y tipos diferentes) pueden pedirse en versión Client.





20034602C

Pantalla táctil SimpleHome de 10,4" con kit de empotrar y marco. Dotado con software HomeManager full edition Client

Pantalla táctil con las mismas características de la versión Master (art. 20034602) pero con la versión HomeManager Full en versión Client. N.B.: para el correcto funcionamiento de la instalación con uno o más supervisores es necesario que esté instalado, al menos, una máquina en versión Master (art. 20034602, 20034603 o 20034703).



20034603

Pantalla táctil SimpleHome de 15" con kit de empotrar y marco. Dotado con software HomeManager full edition Master

Pantalla táctil SimpleHome para supervisar los sistemas de automatización doméstica, detección de intrusos, videovigilancia (mediante Ethernet) y audio Multiroom; mediante la interfaz Ethernet, el dispositivo se puede conectar a la red local o a Internet. El dispositivo incluye: sistema operativo Windows XP Embedded, pantalla de cristal líquido de 15", resolución de 1024 x 768, pantalla táctil resistiva, DiskOnModule de 2 GB, 512 MB de RAM DDR II expandible a 1 GB, interfaz de red 10/100/1000 Mbps Intel 82562ET, un puerto RS-232, un puerto RS-232/422/485, dos puertos USB 2.0, interfaz PS/2 para teclado y ratón, dos ranuras de expansión Mini-PCI, audio VIA VT1708A HD; alimentación de 8÷24 V (alimentador no suministrado ya que se puede alimentar directamente mediante el bus SimpleHome); dimensiones con marco 340 x 246 mm, kit para montaje de superficie F215/24 S. Se incluye licencia HomeManager en versión Master. N.B.: para el correcto funcionamiento de la instalación con supervisor es obligatorio que haya, al menos, una pantalla táctil en versión Master; si se necesitan otros supervisores (incluso de dimensiones y tipos diferentes) pueden pedirse en versión Client.



20034603C

Pantalla táctil SimpleHome de 15" con kit de empotrar y marco. Dotado con software HomeManager full edition Client

Pantalla táctil con las mismas características de la versión Master (art. 20034603) pero con la versión HomeManager Full en versión Client. N.B.: para el correcto funcionamiento de la instalación con uno o más supervisores es necesario que esté instalado, al menos, una máquina en versión Master (art. 20034602, 20034603 o 20034703).



PRODUCTOS | Software



20054001

HomeManager licencia básica

La licencia básica permite gestionar las luces, las tomas controladas, las cargas eléctricas, los escenarios y la temperatura.



20054002

HomeManager licencia para el módulo del sistema de detección de intrusos

Con respecto a la licencia básica, la licencia ampliada para el módulo del sistema de detección de intrusos incluye la gestión del bus de dicho sistema, conectado al supervisor mediante la interfaz RS232.



20054003

HomeManager licencia para el módulo TVCC

Con respecto a la licencia básica, la licencia ampliada para el módulo TVCC incluye la gestión de telecámaras IP (máximo 99), conectadas a uno o varios videoservidores mediante mapa gráfico.



20054004

HomeManager licencia para el módulo de gestión del sistema audio

Con respecto a la licencia básica, la licencia ampliada para el módulo del sistema audio incluye la gestión de sistemas Multiroom con control local de la distribución del audio (sólo sistemas Multiroom compatibles); además, permite gestionar la cromoterapia y el funcionamiento automático de la regulación de la iluminación RGB.



20054006

SecureProg licencia completa

La licencia completa permite programar la centralita de seguridad con microprocesador para el sistema de detección de intrusos en guía DIN; además, permite gestionar a distancia, mediante un módem, el bus del sistema de detección de intrusos.



20054008

HomeManager licencia completa

La licencia completa permite gestionar las luces, las tomas controladas, las cargas eléctricas, los escenarios, la temperatura, el bus del sistema de detección de intrusos conectado al supervisor mediante la interfaz RS232, las telecámaras IP (máximo 99) conectadas a uno o varios videoservidores mediante mapa gráfico, los sistemas de audio Multiroom con control local de la distribución audio (sólo sistemas Multiroom compatibles); además, permite gestionar la cromoterapia y el funcionamiento automático de la regulación de la iluminación RGB.



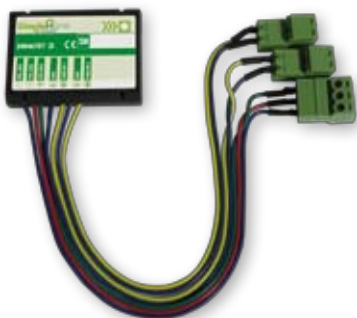

20046707
Módulo SimpleHome con dos entradas analógicas de 0-10 V para empotrar (2I)

Módulo dotado con dos entradas analógicas con estándar de 0-10 V de dimensiones reducidas para poderse instalar en las habituales cajas de las series civiles; acoplado con el sensor de temperatura y pilotando una salida digital de cualquier módulo bus, permite controlar una válvula de zona o fancoil; dimensiones 41 x 29 x 9 mm. Absorción de corriente <5mA.



20046708
Módulo SimpleHome sensor de temperatura con salida de 0-10 V de empotrar (TEMP)

Módulo sensor de temperatura con salida de 0-10 V para conectarse exclusivamente al módulo SimpleHome con entradas analógicas de empotrar (art. 20046707) y realizar el control del clima; precisión de la medida igual a 0,1°C; dimensiones 19 x 32 x 11 mm; este artículo no se puede utilizar con el artículo 20046810 (módulo con dos entradas y dos salidas analógicas en guía DIN). Maxima distancia entre el sensor de temperatura y el modulo dos entradas analógicas (art. 20046707): 1m.



20046709
Módulo SimpleHome termostato con LCD para empotrar

Módulo termostato dotado con sonda de temperatura integrada y pantalla de cristal líquido para visualizar y regular la temperatura ambiente; dispone de un desviador manual "día/noche/habitación no ocupada" y de una entrada para el cambio de modalidad día/noche; puede pilotar una electroválvula/calefacción mediante el relé a bordo o cualquier salida digital o de potencia de los módulos SimpleHome; dimensiones tres módulos de empotrar; se suministra con adaptadores para las series civiles más habituales. Absorción de corriente <20mA.



20046810
Módulo SimpleHome con dos entradas y dos salidas analógicas en guía DIN (2I2O)

Módulo dotado con dos entradas y dos salidas analógicas de 0-10 V; las entradas permiten conectar sensores de temperatura (salvo para el módulo temperatura art. 20046708), brillo y transformadores de corriente alterna con salida de 0-10 V para gestionar electrodomésticos; las dos salidas de 0-10 V pueden activar electroválvulas mezcladoras y dimmer para lámparas incandescentes o fluorescentes; dimensiones 53 x 90 x 58 mm (tres módulos DIN); a este dispositivo no se le puede conectar el art. 20046708 (módulo sensor de temperatura de empotrar). Absorción de corriente <20mA.



20046811
Módulo SimpleHome gestión de cargas eléctricas en guía DIN (TA)

Módulo especial para desconectar automáticamente los electrodomésticos en caso de consumos elevados; el dispositivo gestiona instalaciones monofásicas de hasta 12 kW según una tabla de desconexión con ocho niveles de prioridad; se suministra de serie con un TA externo; es posible utilizar tres módulos diferentes para gestionar sistemas trifásicos; dimensiones 36 x 90 x 58 mm (dos módulos DIN). Absorción de corriente <17mA.





20046912

Módulo SimpleHome interfaz con dos relés de empotrar (RL2)

Módulo dotado con dos relés de 6 A para conectar a los módulos SimpleHome dotados con salidas de transistor y mandar directamente las luces y las persianas, o para instalaciones con espacios disponibles limitados; los contactos de salida son NA y son adecuados para mandar cargas eléctricas resistivas de hasta 6 A; dimensiones 63 x 53 x 9 mm.



20090334

Módulo Serial Bridge multifunción para sistemas de automatización doméstica y antirrobo

Módulo multifunción para sistemas de automatización y antirrobo con posibilidad de funcionar mediante programador horario semanal con 16 temporizadores. Permite enviar mandos hacia salidas, zonas, escenarios o termostatos del sistema SimpleHome. Permite conectar un sistema antirrobo SimpleSafe con la instalación de automatización SimpleHome. Permite crear reglas lógicas para generar un evento. Permite que el usuario acceda a los sistemas de seguridad y domótica directamente mediante un navegador de internet para mandar el sistema de seguridad o el sistema de automatización mediante simples mandos. Es posible efectuar la configuración mediante pantalla LCD o directamente mediante interfaz web. También dispone de 2 entradas y una salida de relé programables. Puerto de comunicación: bus SimpleHome, RS232, RS485, Ethernet - Alimentación: 24Vdc - Dimensiones 4 módulos DIN.

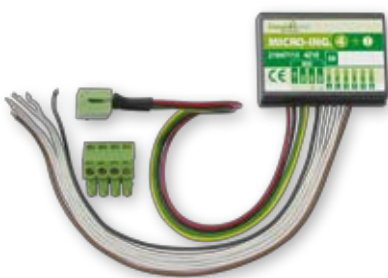

21047115

Módulo bus de expansión de cuatro entradas/zonas y una salida para el bus del sistema de detección de intrusos (4Z10)

Módulo bus de expansión de cuatro entradas y una salida programable (hasta un máximo de 32 entradas de hilos) para centralita de seguridad; dimensiones 41 x 29 x 9 mm; para conectar al bus del sistema de detección de intrusos de cuatro cables de la centralita de seguridad.



21047116

Módulo bus de expansión de ocho salidas programables de relé (8O) para el bus del sistema de detección de intrusos

Módulo bus expansión de cuatro salidas con contacto (24Vcc y 10 A) en intercambio y cuatro con contacto (24Vcc y 1 A) programable como NA o NC para la centralita de seguridad; para conectar al bus del sistema de detección de intrusos de cuatro cables de la centralita de seguridad. Dimensiones: 130 x 75 x 30 mm.





21047117 Módulo bus del receptor/transmisor radio para el bus del sistema de detección de intrusos

Módulo de expansión de las zonas de tipo radio, sirenas vía radio, teclados vía radio y mandos a distancia para conectar al bus del sistema de detección de intrusos de cuatro cables de la centralita de seguridad; dimensiones: 102 x 140 x 30 mm.



21047118 Teclado y LCD para programar y gestionar la centralita de seguridad

Teclado de membrana con 16 teclas y pantalla retroiluminada de 2 líneas por 16 caracteres tipo grande; para conectar al bus del sistema de detección de intrusos de cuatro cables (diverso y eléctricamente distinto al bus del SimpleHome), permite programar y gestionar la centralita de seguridad y sus sensores y módulos; dimensiones: 163 x 130 x 33 mm.



21047119 Módulo activador para el bus del sistema de detección de intrusos de la serie civil Living Standard

Módulo activador del bus del sistema de detección de intrusos: permite gestionar la centralita de seguridad mediante una llave electrónica con microprocesador; un módulo de la serie civil; para conectar al bus del sistema de detección de intrusos de cuatro cables de la centralita de seguridad.



21047120 Módulo activador para el bus del sistema de detección de intrusos de la serie civil Magic

Módulo activador del bus del sistema de detección de intrusos: permite gestionar la centralita de seguridad mediante una llave electrónica con microprocesador; un módulo de la serie civil; para conectar al bus del sistema de detección de intrusos de cuatro cables de la centralita de seguridad.



21047121 Módulo activador para el bus del sistema de detección de intrusos de la serie civil Living International

Módulo activador del bus del sistema de detección de intrusos: permite gestionar la centralita de seguridad mediante una llave electrónica con microprocesador; un módulo de la serie civil; para conectar al bus del sistema de detección de intrusos de cuatro cables de la centralita de seguridad.





21047122

Módulo activador para el bus del sistema de detección de intrusos de la serie civil Living Light

Módulo activador del bus del sistema de detección de intrusos: permite gestionar la centralita de seguridad mediante una llave electrónica con microprocesador; un módulo de la serie civil; para conectar al bus del sistema de detección de intrusos de cuatro cables de la centralita de seguridad.



21047123

Módulo activador para el bus del sistema de detección de intrusos de la serie civil Vimar

Módulo activador del bus del sistema de detección de intrusos: permite gestionar la centralita de seguridad mediante una llave electrónica con microprocesador; un módulo de la serie civil; para conectar al bus del sistema de detección de intrusos de cuatro cables de la centralita de seguridad.



21047124

Llave electrónica con microprocesador del módulo activador para el bus del sistema de detección de intrusos

Llave electrónica que, junto al activador para el bus, permite gestionar la centralita de seguridad.



21047125

Sirena autoalimentada de 12 V con memoria del intermitente y protección antiespuma de color BLANCO

Sirena autoalimentada para exteriores con memoria del intermitente, protección antiespuma y control de la batería; sonido y temporización programables; entradas de test y ON/OFF; acumulador (no suministrado) de 12 V y 2,0 Ah; color blanco. Dimensiones: 240 x 130 x 290 mm.



21047125C

Sirena autoalimentada de 12 V con memoria del intermitente y protección antiespuma de color CROMADO

Sirena autoalimentada para exteriores con memoria del intermitente, protección antiespuma y control de la batería; sonido y temporización programables; entradas de test y ON/OFF; acumulador (no suministrado) de 12 V y 2,0 Ah; color plateado. Dimensiones: 240 x 130 x 290 mm.





21047125G

Sirena autoalimentada de 12 V con memoria del intermitente y protección antiespuma de color GRIS

Sirena autoalimentada para exteriores con memoria del intermitente, protección antiespuma y control de la batería; sonido y temporización programables; entradas de test y ON/OFF; acumulador (no suministrado) de 12 V y 2,0 Ah; Color gris. Dimensiones. 240 X 130 X 290 mm.



21047126

Infrarrojos vía radio

Infrarrojos vía radio supervisados con control del nivel de la batería en la centralita y a bordo e indicación mediante zumbador; lente con alcance de 12 m y apertura de 85°; batería al litio incluida; como repuestos se encuentran disponible lentes con efecto "pasillo" y lentes con efecto "cortina". Dimensiones: 65 x 110 x 40 mm.



21047127

Transmisor universal para contactos magnéticos, color marrón

Transmisor universal supervisado para contactos magnéticos con reed integrado y conexión para contactos externos; dispone de dos canales de radio independientes y de dos entradas externas con lectura directa de los contactos para persianas; batería al litio incluida y control del nivel de la batería en la centralita y a bordo; color marrón. Dimensiones: 95 x 36 x 48 mm.



21047128

Transmisor universal para contactos magnéticos, color blanco

Transmisor universal supervisado para contactos magnéticos con reed integrado y conexión para contactos externos; dispone de dos canales de radio independientes y de dos entradas externas con lectura directa de los contactos para persianas; batería al litio incluida y control del nivel de la batería en la centralita y a bordo; color blanco. Dimensiones: 95 x 36 x 48 mm.



21047130

Mando a distancia de dos teclas de una dirección

Mando a distancia de dos teclas para enviar, al bus del sistema de detección de intrusos, dos mandos diferentes entre todos los que se pueden configurar. Dimensiones: 40 x 60 x 13 mm.



21047131

Mando a distancia de cuatro teclas de una dirección

Mando a distancia de cuatro teclas para enviar, al bus del sistema de detección de intrusos, cuatro mandos diferentes entre todos los que se pueden configurar. Dimensiones: 45 x 86 x 20 mm.





21047132

Mando a distancia de cuatro teclas de dos direcciones

Mando a distancia a cuatro teclas para enviar, al bus del sistema de detección de intrusos, cuatro mandos diferentes entre todos los que se pueden configurar; además, permite conocer el estado de la centralita mediante los leds situados en la parte frontal. Dimensiones: 45 x 86 x 20 mm.



21047133

Sirena para exteriores FULL RADIO, alimentada con batería al litio de 13,5 A/h

Sirena alimentada con batería al litio de 13,5 A/h, que puede ser controlado vía radio por el bus del sistema de detección de intrusos: además de las funciones clásicas, puede informar sobre los estados de supervisión, el estado de la batería y la alarma antisabotaje. Dimensiones: 240 x 230 x 290 mm.



21047234

Centralita de seguridad con microprocesador para sistemas de detección de intrusos en guía DIN

Centralita de seguridad con función de detección de intrusos dentro de un sistema de automatización doméstica SimpleHome: gestiona cuatro áreas con tres subdivisiones, 32 códigos de usuario, 16 programas semanales, 32 salidas programables, no dispone de entradas/zonas a bordo pero se pueden añadir mediante los módulos de expansión con el bus del sistema de detección de intrusos de cuatro cables (diverso y eléctricamente diferente al bus del SimpleHome) y puede gestionar hasta 32 zonas cableadas y 32 zonas radio; en el mismo bus, además de los módulos de expansión de entradas, es posible conectar hasta cuatro teclados con LCD y hasta tres receptores radio; la centralita se puede conectar por interfaz al sistema SimpleHome usando un supervisor y HomeManager; alimentación de 12 Vcc sin alojamiento para batería; dimensiones 71 x 90 x 58 mm (4 módulos DIN).



21047335

Comunicador telefónico GSM/SMS multi-función apertura cancela/centralita

Comunicador GSM para enviar señalizaciones de alarma y recibir mandos mediante SMS; puede funcionar como accesorio de bus para enviar 40 mensajes SMS programables y recibir 40 mandos mediante SMS o como intercambiador stand-alone con cuatro entradas y dos salidas programables de las cuales una se puede utilizar para abrir la cancela (función CLIP) y la otra para mandar la calefacción siendo posible incorporar una sonda de temperatura; por último, puede funcionar como minicentralita de alarma con dos entradas + dos 24 horas o cuatro entradas con alarma; alimentación 12 o 24 Vcc; dimensiones 160 x 90 x 58 mm (4 módulos).





20022101

Alimentador para sistema SimpleHome de tipo switching de 24 Vcc y 2 A en guía DIN

Alimentador para sistema SimpleHome paralelizable y auto-protegido de 24 Vcc y 2 A; proporciona la alimentación a los módulos mediante el bus: cada alimentador puede suministrar hasta 2 A y, en caso de absorciones mayores, se pueden conectar, a lo largo del bus, varios alimentadores distribuidos en diferentes puntos de la instalación; dispone de un relé de salida para indicar malos funcionamientos; dimensiones 71 x 90 x 58 mm (cuatro módulos).



20022202

Batería de recambio para sensores vía radio (infrarrojos y transmisor universal)

Batería de recambio 3V de tipo CR2477 para sensores via radio (art. 21047126, 21047127, 21047128, 30043305).



20022203

Batería de recambio para sirena vía radio

Batería de recambio para sirena vía radio; batería al litio de 13,5 Ah y 7,2V.



20022204

Batería de recambio para sirena con cable autoalimentada

Batería de recambio para sirena autoalimentada; acumulador al plomo de 2,0 Ah y 12V.



20022611

Interfaz SimpleHome/RS232

Interfaz de conexión entre el bus del SimpleHome y un ordenador personal para configurar la instalación mediante el software SimpleProg (incluido) o para conectar el software de supervisión y controlar la instalación HomeManager; al mismo bus se pueden conectar simultáneamente varias interfaces; dimensiones: 41 x 30 x 9 mm.





20022613 **Convertidor SimpleHome/ModBus RTU 232/485**

Interfaz de comunicación para integrar dispositivos con sistemas de comunicación diferentes; permite supervisar el sistema SimpleHome mediante paneles de operador que soporten el protocolo ModBUS RTU Master; dimensiones 22,5 x 120 x 101 mm.



20022614 **Convertidor SimpleHome/ModBus RTU 232/485**

Interfaz de comunicación para integrar dispositivos con sistemas de comunicación diferentes; permite supervisar el bus del sistema de detección de intrusos mediante paneles del operador que soporten el protocolo ModBUS RTU Master; dimensiones 22,5 x 120 x 101 mm.



20022615 **Convertidor RS232/ETHERNET**

El dispositivo permite convertir dos puertos RS232 a la interfaz Ethernet TCP/IP para mostrar los protocolos del sistema SimpleHome y del bus del sistema de detección de intrusos hacia Intranet o Internet; la conexión del bus del SimpleHome al dispositivo requiere el uso de la interfaz art. 20022611.



20022616 **Convertidor RS232/Ethernet+WIFI**

El dispositivo permite convertir dos puertos RS232 a la interfaz Ethernet TCP/IP y WIFI para mostrar los protocolos del sistema SimpleHome y del bus del sistema de detección de intrusos hacia Intranet o Internet; la conexión del bus del SimpleHome al dispositivo requiere el uso de la interfaz art. 20022611.



20022617 **Adaptador USB/RS232**

El dispositivo permite obtener un puerto RS232 para programar el sistema SimpleHome incluso con ordenadores no dotados con puerto en serie ; requiere un ordenador dotado, como mínimo, con un puerto USB libre para conectar el adaptador.



PRODUCTOS

Alimentadores y accesorios



21022305

Lente de recambio para infrarrojos vía radio de efecto "pasillo"

Lente de recambio para sustituir la instalada de serie en el sensor infrarrojos vía radio (art.21047126); se tiene que utilizar para proteger ambientes como, por ejemplo, largos pasillos.



21022306

Lente de recambio para infrarrojos vía radio de efecto "cortina"

Lente de recambio para sustituir la instalada de serie en el sensor infrarrojos vía radio (art.21047126); se tiene que utilizar para proteger ángulos laterales de ambientes.



21022508

Alimentador 220 V/12 V y 2A en barra DIN de 4 módulos

Alimentador para bus del sistema de detección de intrusos, conexión en paralelo, autoprotegido, 12 Vcc y 2 A; cada alimentador puede proporcionar hasta 2 A; dispone de un relé de salida para indicar malos funcionamientos; dimensiones 71 x 90 x 58 mm (4 módulos DIN).



21022509

Tarjeta de alimentación 15 - 18 Vca/13,8 Vcc y 2A del sistema de detección de intrusos

Tarjeta de alimentación 15 - 18 Vca/13,8 Vcc y 2A del sistema de detección de intrusos con salida electrónica de presencia red, avería del fusible y avería batería; dispone de entrada para activar manualmente el test DINÁMICO de la batería; Adapta para art. 30043005 y 30043006.



21022510

Box de alimentación en contenedor metálico para art. 30010101, 30010202 y 21047234

Contenedor metálico dotado con alimentador de 220 Vca/13,8 Vcc - 2A y alojamiento para batería máx. 7Ah; con sistema anti-sabotaje contra aperturas; dimensiones 300 x 350 x 80 mm.



SimpleHome

Esquemas de instalación



SIMULACIÓN DE INSTALACIÓN VIVIENDA DE UNOS 60 M2

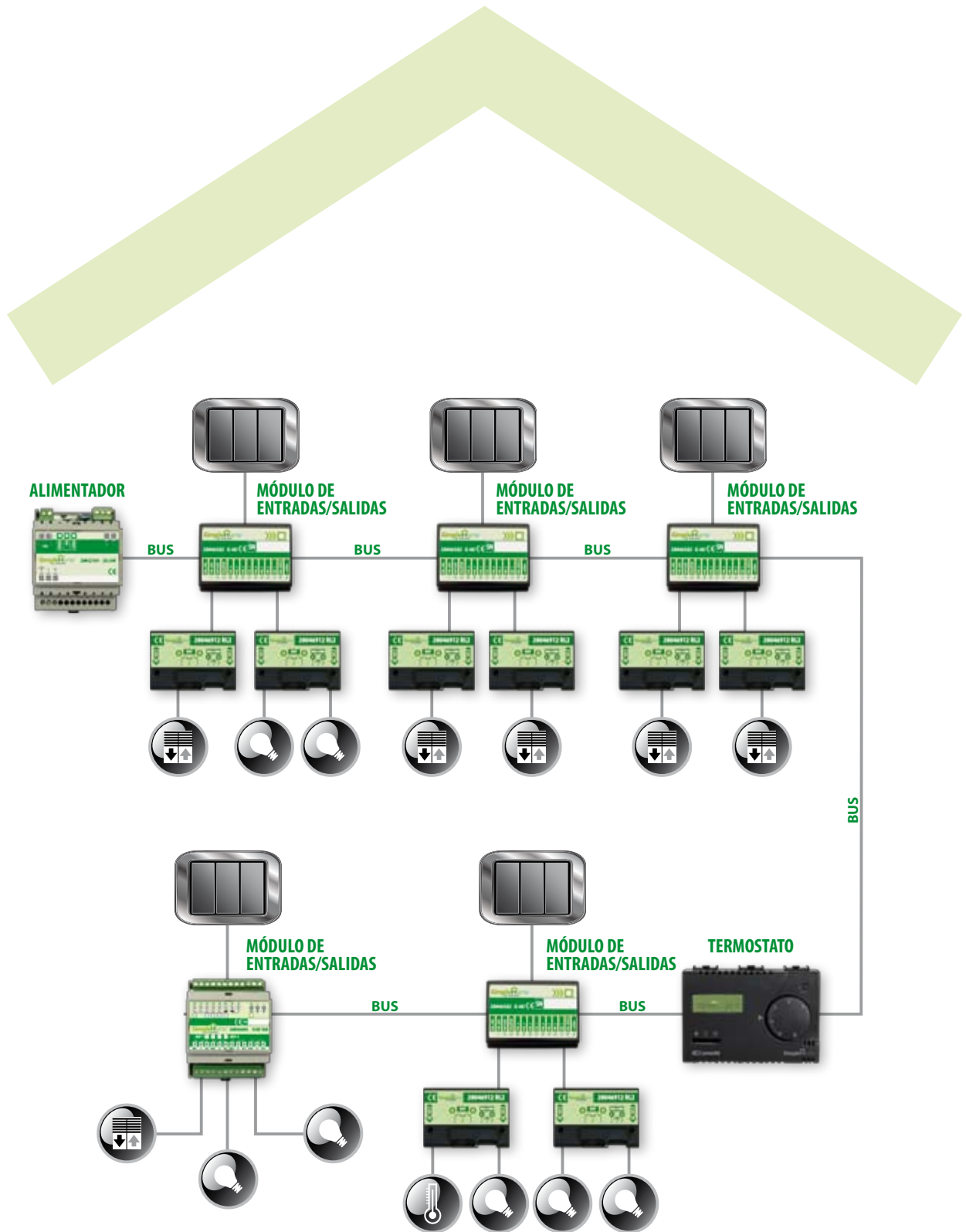

SIMULACIÓN DE INSTALACIÓN OFICINA

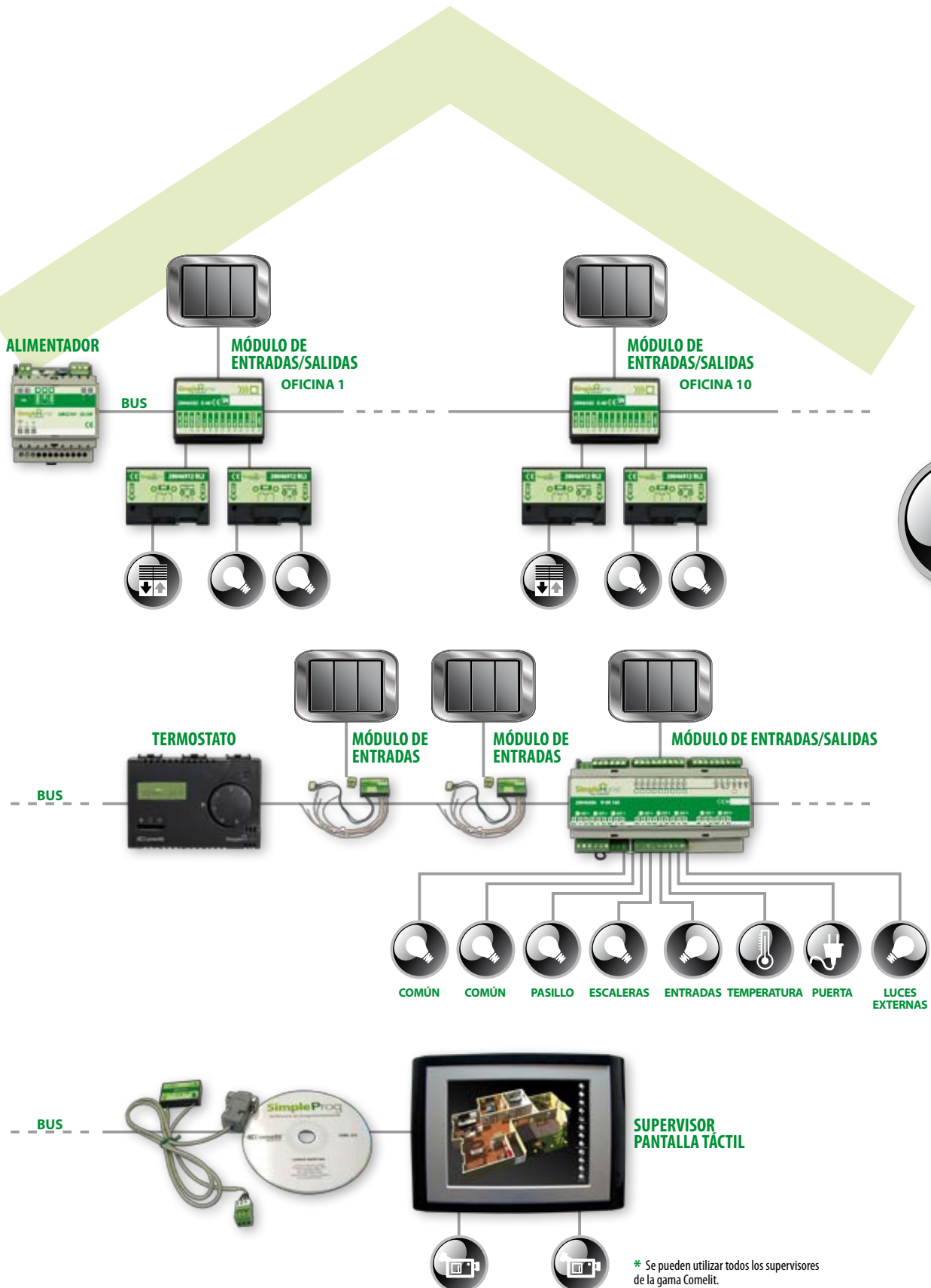

* Se pueden utilizar todos los supervisores de la gama Comelit.

SIMULACIÓN DE INSTALACIÓN VILLA

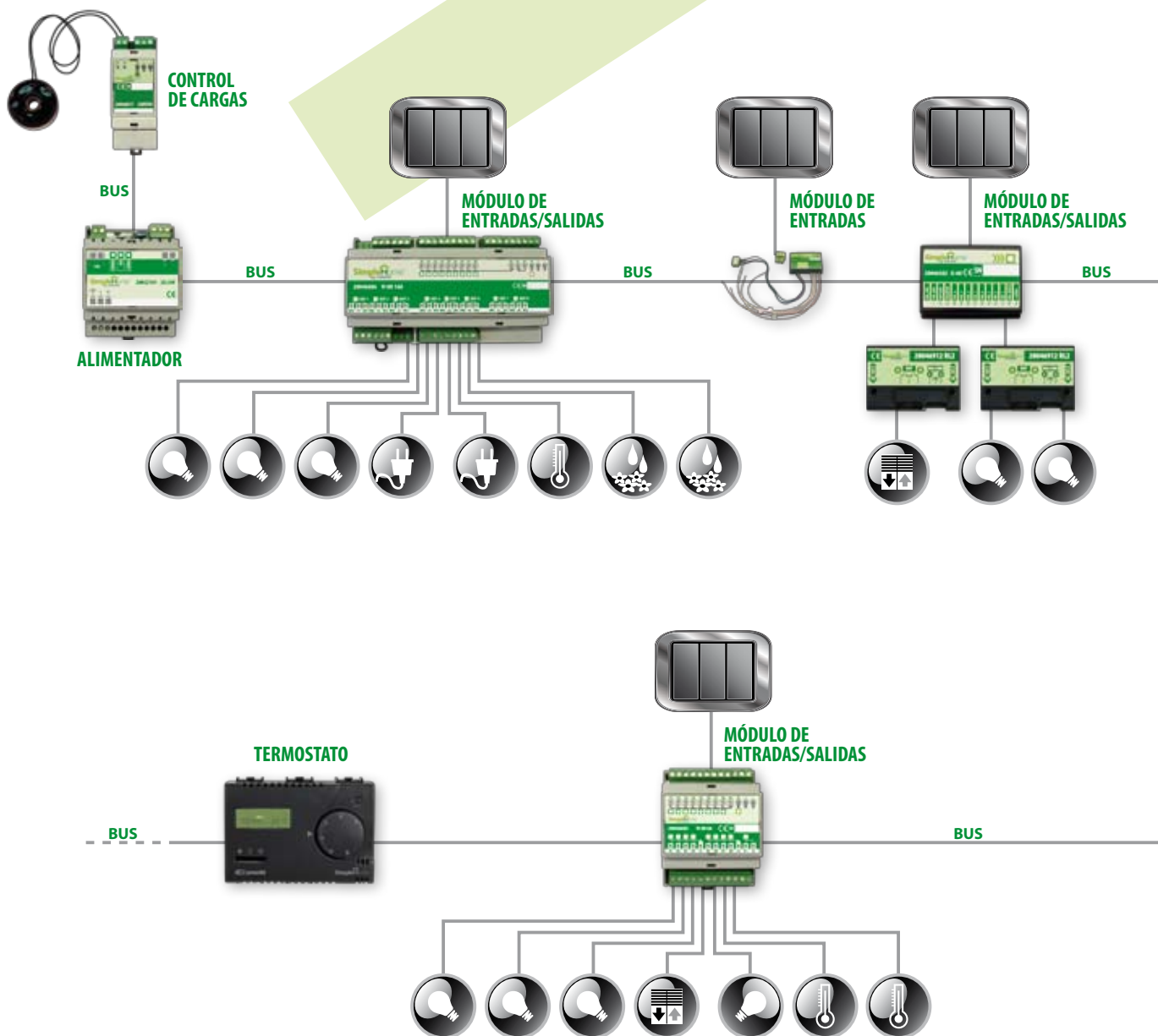

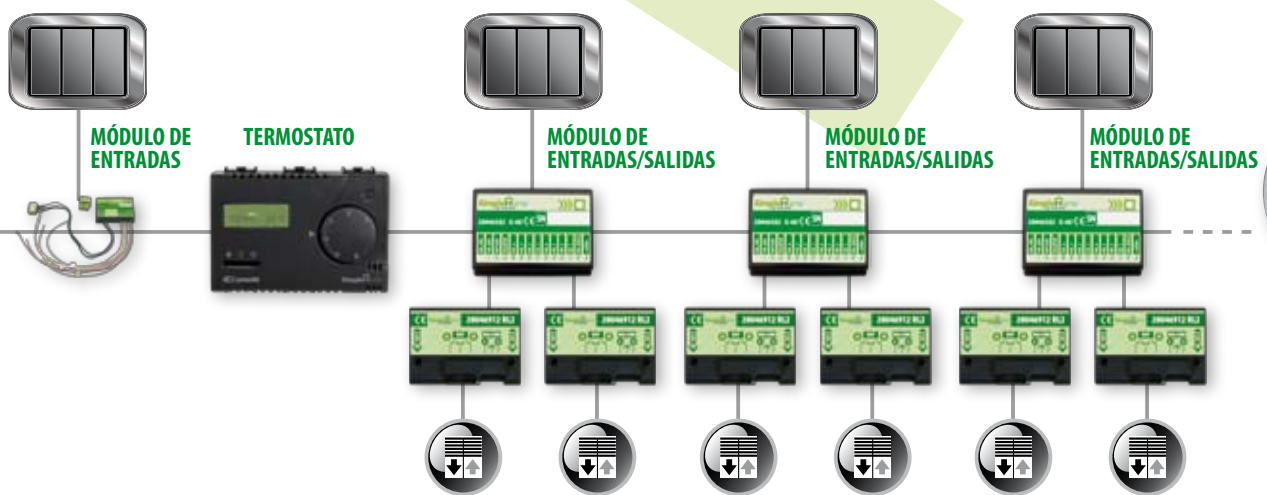

* Se pueden utilizar todos los supervisores de la gama Comelit.





SimpleHome

KIT





KIT
Gestión

Ahorro
Energía

Energía a tus órdenes

Con este kit se dispone de todo lo necesario para aplicar la automatización doméstica a la gestión inteligente de la energía, ya sea para controlar automáticamente los flujos de carga como para obtener un ahorro racional de los consumos. Con Comelit, tener bajo control la energía eléctrica es tan fácil y rápido como efectuar una instalación normal.

Gestión AHORRO ENERGÍA





20010305

Kit SimpleHome de ahorro de energía

Kit para desconectar cuatro cargas independientes entre sí en el caso de que se supere la potencia contratada de una instalación doméstica de 3 kW. Incluye:

Nº 1 módulo de gestión de cargas eléctricas en guía DIN

Nº 1 módulo con cinco entradas digitales y cuatro salidas de relé de 16 A en guía DIN.

El kit no requiere ninguna programación ya que se ha configurado en fábrica para el funcionamiento típico.

Para poder funcionar, el kit necesita un alimentador de 24 Vcc (por ejemplo, el art. 20022101)



Módulo SimpleHome gestión de cargas eléctricas en guía DIN (TA)



Módulo SimpleHome con cinco entradas digitales optoaisladas y cuatro salidas de relé de 16 A en guía DIN (514016A)

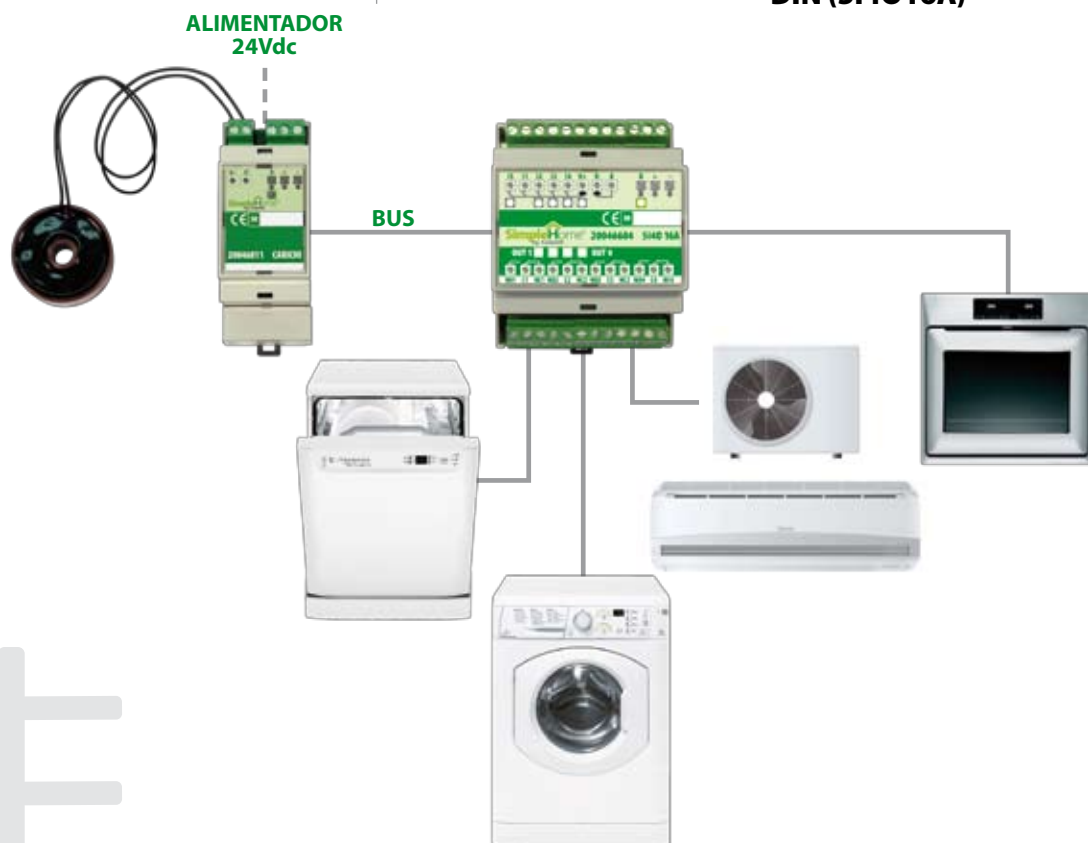



KIT
Gestión

Alarms **t**ecnicas
Luces
Persianas

Gestión de alarmas técnicas, luces y persianas

Kit para la gestión de alarmas técnicas para el interior de la vivienda de uso exclusivo residencial: permite por ejemplo la gestión de un detector de gas (no incluido), con contacto de salida y cierre de alarma; de un detector de fuga de agua (no incluido), con contacto de salida y cierre de alarma y de un detector de humo (no incluido), con contacto de salida y cierre de alarma. En salida, el kit permite activar para cada una de las detecciones una salida dedicada (contacto NO/NC 16A) y una salida de alarma general para la instalación, con una señalización externa activada durante 30 seg. El kit permite utilizar 2 ingresos para el comando (paso a paso) de 2 zonas de luces y 2 ingresos para el comando centralizado de persianas o puertas basculantes.

Gestión **ALARMS TECNICAS LUCES PERSIANAS**





20010406

Kit SimpleHome para la gestión de alarmas técnicas, luces y persianas

Kit para la gestión de alarmas técnicas para el interior de la vivienda de uso exclusivo residencial.

El kit esta compuesto por:

Nº 1 alimentador SimpleHome art. 20022101

Nº 1 modulo art. 20046606.

El kit para funcionar no necesita ser programado porque sale con una programación standard de fábrica.



Alimentador para sistema SimpleHome de tipo switching de 24 Vcc y 2 A en guía DIN



Módulo SimpleHome con nueve entradas digitales optoaisladas y ocho salidas de relé de 16 A en guía DIN (9I8O16A)





KIT
Gestión
Luces



Gestión de las luces para todas las exigencias

La gestión de las luces es un campo de aplicación básico y estratégico de la automatización doméstica.

Con este kit, el instalador puede crear un sistema innovador y seguro para programar y regular las luces de la casa en función de las necesidades y el estilo de vida del usuario y de las condiciones ambientales y estacionales.





20010101

Kit SimpleHome de control de las luces centralizado

Kit para controlar ocho luces, formado por:

Nº 1 alimentador paralelizable y autoprotegido de 24 Vcc y 2 A en guía DIN.

Nº 1 módulo de nueve entradas digitales y ocho salidas de relé de 6 A en guía DIN.

Nº 2 módulos con cinco entradas digitales de empotrar. El kit no requiere ninguna programación ya que se ha configurado en fábrica para el funcionamiento típico.



Alimentador para sistema SimpleHome de tipo switching de 24 Vcc y 2 A en guía DIN



Módulo SimpleHome con nueve entradas digitales optoaisladas y ocho salidas de relé de 6 A en guía DIN (91806A)



Módulo SimpleHome con cinco entradas digitales de empotrar (5I)

KIT DE LUCES CENTRALIZADO

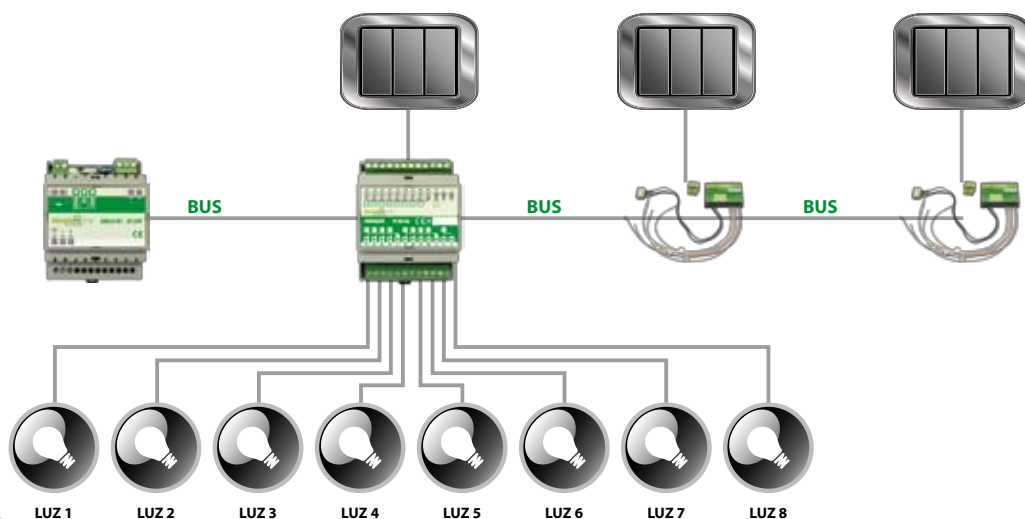



20010102

Kit SimpleHome de control de las luces distribuido

Kit para controlar ocho luces, formado por:

Nº 1 alimentador paralelizable y autoprotegido de 24 Vcc y 2 A en guía DIN.

Nº 3 módulos con cinco entradas digitales y cuatro salidas de transistor de empotrar.

Nº 4 interfaces con dos relés de 6 A de empotrar.

Nº 2 módulos con cinco entradas digitales de empotrar.

El kit no requiere ninguna programación ya que se ha configurado en fábrica para el funcionamiento típico.



Alimentador para sistema SimpleHome de tipo switching de 24 Vcc y 2 A en guía DIN



Módulo SimpleHome interfaz con dos relés de empotrar (RL2)



Módulo SimpleHome con cinco entradas digitales de empotrar (5I)



Módulo SimpleHome con cinco entradas digitales y cuatro salidas de transistor de empotrar (5I4O)



KIT DE LUCES DISTRIBUIDO

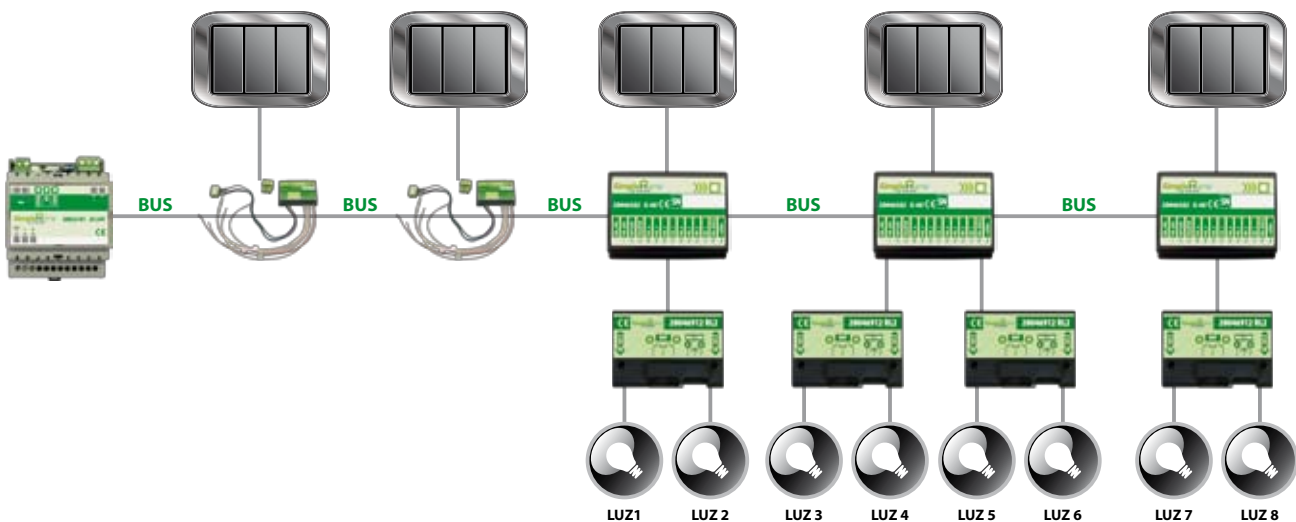



KIT
Gestión

Automatizaciones

Automatización a tu servicio

La posibilidad de gestionar automatizaciones específicas constituye una de las propuestas más interesantes y convincentes para demostrar la utilidad y las ventajas que brinda la automatización doméstica. Con este kit es muy simple automatizar la apertura y el cierre de las persianas, y, así, avanzar hacia una casa inteligente en la cual, empleando tecnologías funcionales, se reconoce, por ejemplo, el cambio de las condiciones atmosféricas y ambientales.





20010203

Kit SimpleHome para automatizar cinco persianas

Kit para automatizar cinco persianas motorizadas, formado por:

Nº 1 alimentador paralelizable y autoprotegido de 24 Vcc y 2 A en guía DIN.

Nº 3 módulos con cinco entradas digitales y cuatro salidas de transistor de empotrar.

Nº 5 interfaces con dos relés de 6 A de empotrar.

El kit no requiere ninguna programación ya que se ha configurado en fábrica para el funcionamiento típico.



Alimentador para sistema SimpleHome de tipo switching de 24 Vcc y 2 A en guía DIN



Módulo SimpleHome con cinco entradas digitales y cuatro salidas de transistor de empotrar (5140)



Módulo SimpleHome interfaz con dos relés de empotrar (RL2)

KIT CINCO PERSIANAS

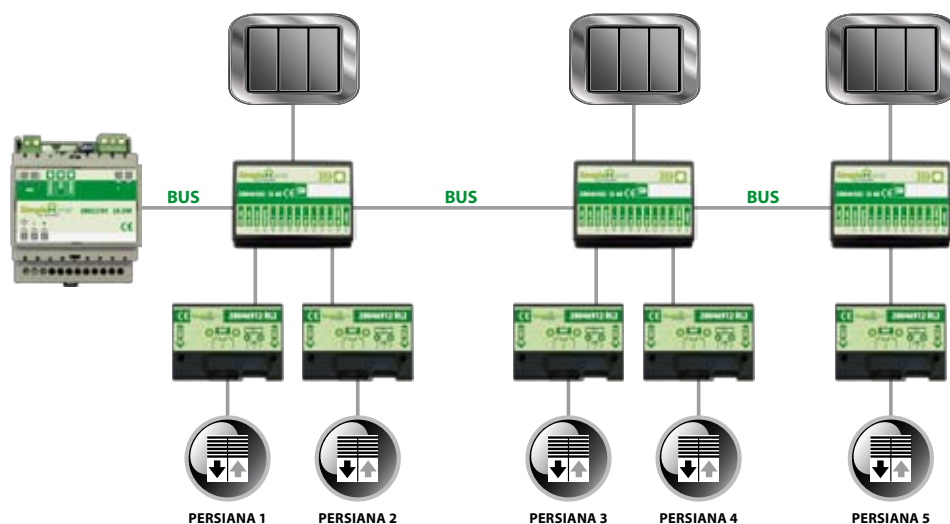



20010204

Kit SimpleHome para automatizar nueve persianas

Kit para automatizar nueve persianas motorizadas, formado por:

Nº 1 alimentador paralelizable y autoprotegido de 24 Vcc y 2A en guía DIN.

Nº 5 módulos con cinco entradas digitales y cuatro salidas de transistor de empotrar.

Nº 9 interfaces con dos relés de 6 A de empotrar.

El kit no requiere ninguna programación ya que se ha configurado en fábrica para el funcionamiento típico.



Alimentador para sistema SimpleHome de tipo switching de 24 Vcc y 2 A en guía DIN



Módulo SimpleHome con cinco entradas digitales y cuatro salidas de transistor de empotrar (5140)



Módulo SimpleHome interfaz con dos relés de empotrar (RL2)



KIT NUEVE PERSIANAS

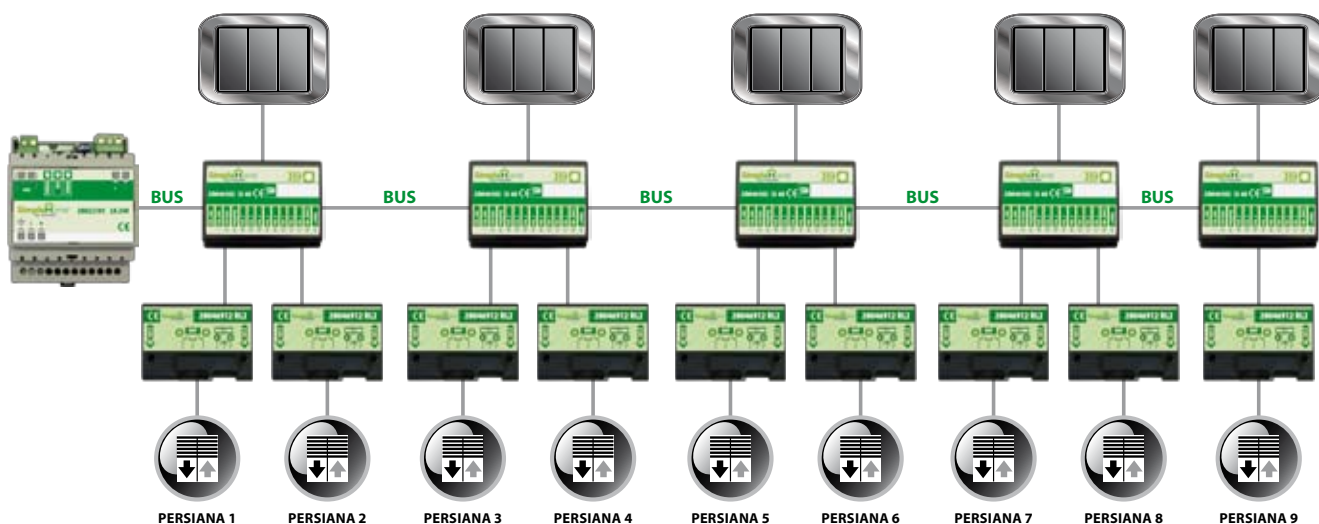



20061101ES

Expositor formado por tres paneles expositivos SimpleHome con Visual SimpleHome.

- Un panel que representa los supervisores SimpleHome.
- Un panel funcionando perfectamente que ilustra una vivienda con SimpleHome.
- Un panel con todos los productos SimpleHome.

El panel está formado por tres partes por unas dimensiones totales de 270x150 (h) cm



20061102ES
Maletín expositivo
SimpleHome.

Maletín expositivo, funcionando perfectamente, que ilustra una vivienda realizada con SimpleHome; se suministra montado, probado y con todas las licencias software.
 Dimensiones: cm 66 x 47 x 24

20061103ES
Kit SimpleHome
de StartUp

Kit de StartUp formado por: un alimentador paralelizable en guía DIN, un módulo con cinco entradas digitales y cuatro salidas de transistor de empotrar, un módulo con nueve entradas digitales y ocho salidas de relé de 6 A en guía DIN, un módulo con dos entradas analógicas de empotrar, una sonda de temperatura de empotrar, un convertidor SIMPLEHOME/RS232 y el CD-ROM con los manuales y el software de configuración.



20061104ES
Placa informativa
para exteriores.

Elegante placa de plexiglás de exteriores de 15x10cm pretaladrada con cuatro tornillos y espaciadores

Nuestros servicios

Determinar hacia donde se mueven los mercados y cuáles son las necesidades de los instaladores, anticipar e interpretar las expectativas de los usuarios: para Comelit, todo esto es tan importante y estratégico como la innovación tecnológica y la fiabilidad de sus productos. Por ello, la empresa ha puesto a punto y activado una red de servicios que confirman a Comelit como un socio imprescindible, no sólo para los productos de su catálogo.



UTC

Asistencia telefónica profesional capaz de solucionar todo tipo de problema.



SATCO

Programación asistida

Ayuda a los instaladores para efectuar pruebas y solucionar cualquier tipo de problema. Personas especializadas que conocen los productos Comelit distribuidos en las diferentes zonas.



Una división operativa enteramente dedicada a suministrar, a los clientes, las soluciones ideales para sus instalaciones especiales. La división elabora proyectos "llave en mano", normalmente destinados a grandes complejos residenciales, comerciales y industriales.

WEB

La página Web de Comelit ofrece asesoramiento técnico y comercial al instalador. Una referencia activa 24 horas al día, 365 días al año, para obtener respuestas resolutivas, pedir asistencia, recibir asesoramiento, etc.

www.simplehome.eu
www.comelit.eu

Nuestras certificaciones

La evolución de la producción Comelit es fruto de la pasión, la tenacidad y la inteligencia y, sobre todo, de la calidad. Una calidad que ha permitido que la empresa creciese desde todos los puntos de vista y conquistase un papel de liderazgo a nivel mundial. Esta indiscutible calidad ha quedado confirmada por las numerosas certificaciones que ha obtenido la empresa y sus productos. Desde 1997, la certificación ISO 9001 confirma el constante progreso tanto en los productos como en los servicios que aportamos al mercado y, desde 2004, Comelit ha extendido el sistema de gestión a los aspectos ambientales. La certificación ISO 14001 confirma el esfuerzo que se ha hecho para trabajar en una lógica de desarrollo sostenible.



Comelit en el mundo

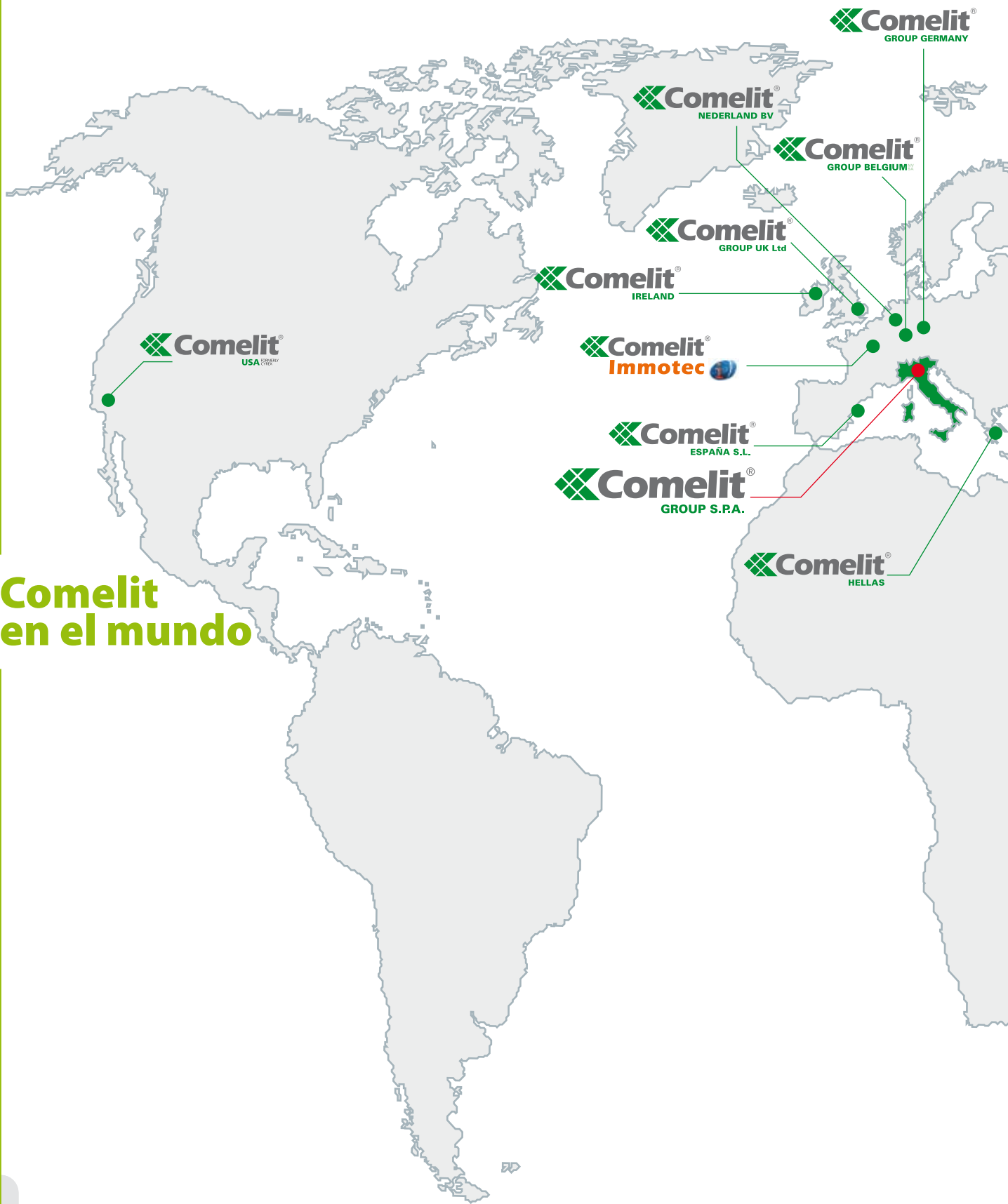



Comelit[®]
RUSSIA

Comelit[®]
GROUP
U.A.E.

Comelit[®]
CHINA

Comelit[®]
GROUP



Comelit®

Inventing Innovation

[B] Comelit Group Belgium

Z.3 Doornveld 170
1731 Zellik (Asse)
Tel. +32 (0) 24115099 - Fax +32 (0) 24115097
www.comelit.be - info@comelit.be

[D] Comelit Group Germany GmbH

Brusseler Allee 23- 41812 Erkelenz
Tel. +49 (0) 243190151-23 • +49 (0) 243190151-24
Fax +49 (0) 24319015125
www.comelit.de - info@comelit.de

[E] Comelit Espana S.L.

Josep Estivill 67-69 - 08027 Barcelona
Tel. +34 932 430 376 - Fax +34 934 084 683
www.comelit.es - info@comelit.es

[F] Comelit Immotec

Siège: Parc d'activités Technologiques EUROPARC
3, Allées des Saules - 94042 CRETEIL CEDEX
Tél. +33 (0) 1 43 53 97 97
Fax +33 (0) 1 43 53 97 87
Centre logistique livraisons - commandes
15, Rue Jean Zay - 69800 SAINT PRIEST
Tél. +33 (0) 4 72 28 06 56
Fax +33 (0) 4 72 28 83 29
www.comelit.fr - comelit.NH@wanadoo.fr

[GR] Comelit Hellas

9 Epiru str.
16452 Argiroupolis - Athens Greece
Tel. +30 210 99 68 605-6
Fax +30 210 99 45 560
www.comelit.gr - telergo@otenet.gr

[I] Comelit Piemonte

Str. Del Pascolo 6/E - 10156 Torino
Tel. e Fax +39 011 2979330
www.comelit.eu
infopiemonte@comelit.it

[I] Comelit Sud S.r.l.

Via Corso Claudio, 18
84083 Castel San Giorgio (Sa)
Tel. +39 081 516 2021
Fax +39 081 953 5951
www.comelit.eu
info@comelitsud.it

[IRL] Comelit Ireland

Suite 3 Herbert Hall
16 Herbert Street - Dublin 2
Tel. +353 (0) 1 619 0204
Fax +353 (0) 1 619 0298
www.comelit.ie - info@comelit.ie

[NL] Comelit Nederland BV

Aventurijn 220-3316 LB Dordrecht
Tel. +31 (0) 786511201
Fax +31 (0) 786170955
www.comelit.nl - info@comelit.nl

[PRC] Comelit (Shanghai) Electronics Co., Ltd

5 Floor No. 4 Building No.30,
Hongcao Road, Hi-Tech Park Caohejing,
Shanghai, China
Tel. +86-21-64519192/9737/3527
Fax +86-21-64517710
www.comelit.com.cn comelit@comelit.com.cn

[RU] Comelit Russia

Partiyiniy per., n.1, korp.58, stroenie 1,
6 floor, off. 21, 115093, Moscow
+7(495)644-20-97
www.comelit.ru - info@comelit.ru

[SG] Comelit Group

Singapore Representative Office
54 Genting Lane, Ruby Land Complex
Blk 2, #06-01 - Singapore 349562
Tel. +65-6748 8563 - Fax +65-6748 8584
office@comelit.sg

[UAE] Comelit Group U.A.E. Middle East Office

P.O. Box 54433
Dubai U.A.E.
Tel. +971 4 299 7533
Fax +971 4 299 7534
www.comelit.ae
info@comelit.ae

[UK] Comelit Group UK Ltd

Unit 4 Mallow Park
Watchmead Welwyn
Garden City Herts
AL7 1GX
Tel: +44 (0)1707377203
Fax: +44 (0)1707377204
www.comelitgroup.co.uk
info@comelitgroup.co.uk

[USA] Comelit Usa (formerly Cyrex)

250 W. Duarte Rd. Suite B
Monrovia, CA 91016
Tel. +1 626 930 0388
Fax +1 626 930 0488
www.comelitusa.com
sales@comelitusa.com

Comelit Group Spa

Via Don Arrigoni 5 - 24020 Rovetta S. Lorenzo - Bergamo - Italy
Tel. +39 0346 750 011 - Fax +39 0346 71436 - www.comelit.eu - www.simplehome.eu - info@comelit.it

